

PROJECT NUMBER RA-13-01

PROJECT NAME

อาคารแสดงนิทรรศการและ
การสื่อนันทนาการ จำนวน 1 หลัง

OWNER: **LTK** **ราชบงกช**
กรุุงเทพ

LOCATION:
เลขที่ 2 ถนนนางลิ้นจี่ แขวงทุ่งพญาเกษม
เขตสายไหม กรุงเทพมหานคร 10120

architects
rega
32/49 หมู่บ้านสวนนิตยภัตสุขุมวิท
สำนักงานอาคารช่างเขียน 4 ชั้น ถนนพญาไท 11000
TEL:+66 (0) 2192-0917
FAX:+66 (0) 2192-0918
E-MAIL:regaarchitects@yahoo.com

บริษัท เรชา สถาปนิก จำกัด

ARCHITECT	AUTHORIZED SIGNATURE
นายสุชาติ ชานนท์ 2-88 398	
นางสาวกัญญา 2-88 2572	
นางสาวศุภมาส กิจศิริยา 2-88 10742	
นายณัฐวัฒน์ ชุตติรัตน์ 2-88 15278	
นายสมชาย เกตุวงศ์ 2-88 15872	
นางสาววิภาดา ศิวพรพันธ์	

STRUCTURAL ENGINEER	AUTHORIZED SIGNATURE
รศ.ดร. กัญญาพรวิมล 2-88 3893	
นายสุเมธ ศรีสุธรรม 2-88 5885	
นายสุวิทย์ สุวิทย์ 2-88 48748	
นายสุวิทย์ พงษ์พานิช 2-88 55033	

วิศวกรตรวจสอบ และ รายการคำนวณโครงสร้าง	AUTHORIZED SIGNATURE
รศ.ดร.กัญญาพรวิมล 2-88 3893	
นายสุเมธ ศรีสุธรรม 2-88 5885	

ELECTRICAL ENGINEER	AUTHORIZED SIGNATURE
นายสุเมธ ศรีสุธรรม 2-88 5885	
นายสุวิทย์ สุวิทย์ 2-88 48748	

MECHANICAL ENGINEER	AUTHORIZED SIGNATURE
นายสุเมธ ศรีสุธรรม 2-88 5885	
นายสุวิทย์ สุวิทย์ 2-88 48748	

SANITARY ENGINEER	AUTHORIZED SIGNATURE
นายสุเมธ ศรีสุธรรม 2-88 5885	
นายสุวิทย์ สุวิทย์ 2-88 48748	

GENERAL NOTE

- THIS DRAWING IS THE PROPERTY OF ARCHITECTS 49 LIMITED OR ONE OF ITS AFFILIATES. IT IS LOANED SUBJECT TO RETURN UPON DEMAND AND IS NOT TO BE USED EXCEPT IN CONNECTION WITH THE PROJECT FOR WHICH IT IS INTENDED.
- DO NOT SCALE THIS DRAWING. USE FIGURED DIMENSIONS ONLY.

1. ไม่ควรนำแบบไปใช้ทำแบบก่อสร้างโดยไม่ได้รับอนุญาต

คณะกรรมการตรวจสอบแบบ	AUTHORIZED SIGNATURE
1. นายสุชาติ ชานนท์ ประธานกรรมการ	
2. นายสุเมธ ศรีสุธรรม วิศวกร	
3. นายสุวิทย์ สุวิทย์ วิศวกร	
4. นายสุวิทย์ สุวิทย์ วิศวกร	
5. นายสุวิทย์ สุวิทย์ วิศวกร	
6. นายสุวิทย์ สุวิทย์ วิศวกร	
7. นายสุวิทย์ สุวิทย์ วิศวกร	
8. นายสุวิทย์ สุวิทย์ วิศวกร	
9. นายสุวิทย์ สุวิทย์ วิศวกร	
10. นายสุวิทย์ สุวิทย์ วิศวกร	
11. นายสุวิทย์ สุวิทย์ วิศวกร	
12. นายสุวิทย์ สุวิทย์ วิศวกร	
13. นายสุวิทย์ สุวิทย์ วิศวกร	

ISSUE / REVISION	NO.	DESCRIPTION	BY	DATE
	1	แบบแปลนอาคาร - แบบก่อสร้าง	www	30-08-13

DRAWING TITLE
แบบขยายหน้าต่าง

CHECKED BY	ARCHITECT	SIGNED	DRAWING NO.
PM			A 8.05
BD			
PA			
JC			

DRAWN BY	PRINTED DATE	SCALE	REF. FILE
	30-08-13		

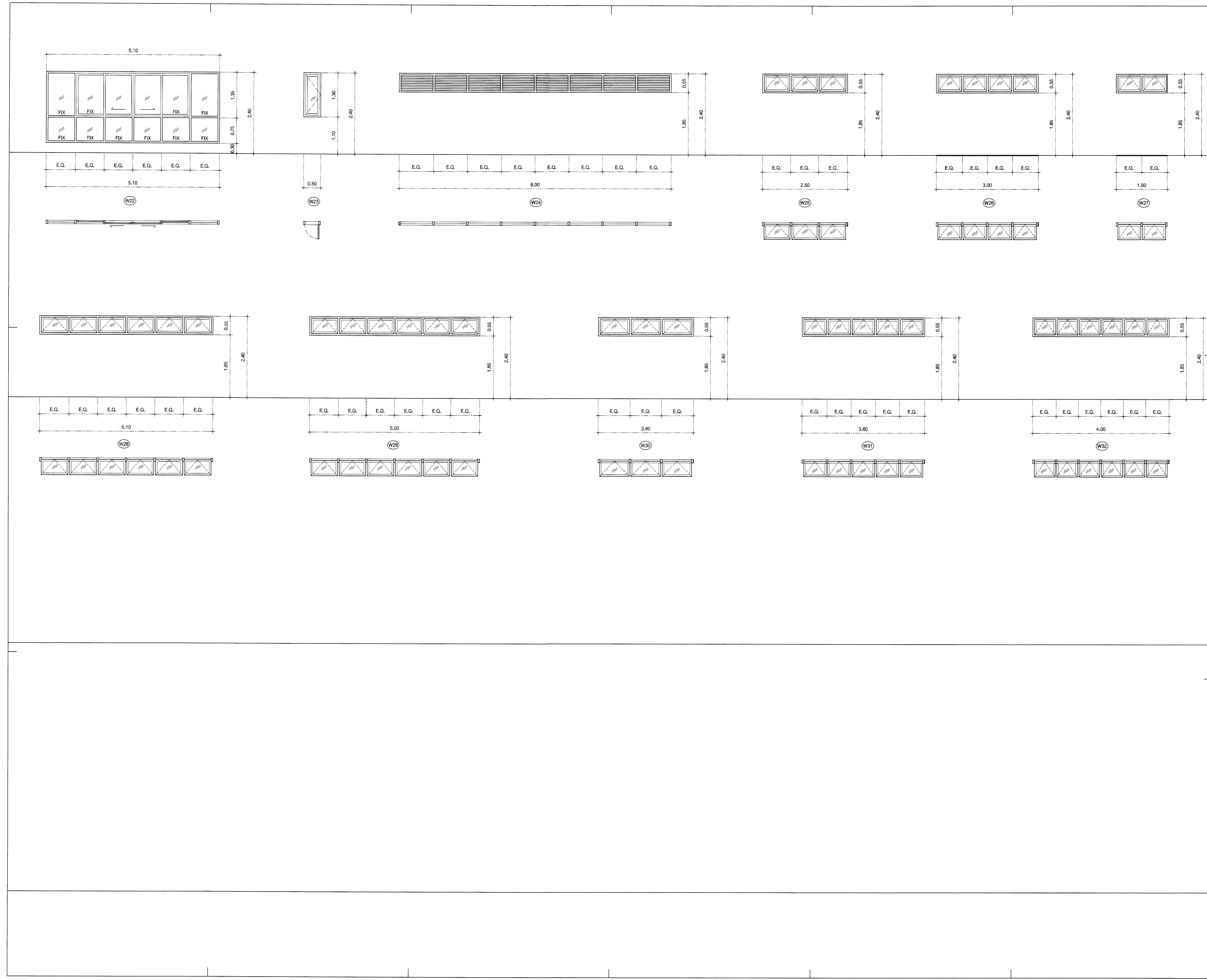

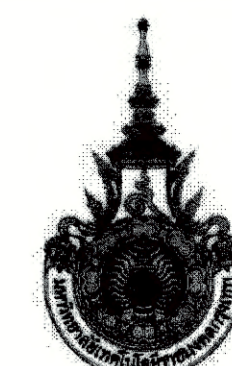

PROJECT NUMBER RA-13-01
PROJECT NAME

อาคารแสดงนิทรรศการและ
การสอนนักเรียน จำนวน 1 หลัง

OWNER: **UTK รามงคล
กรุงเทพ**

LOCATION:
เลขที่ 2 ถนนนางลิ้นจี่ แขวงทุ่งมหาเมฆ
เขตสาทร กรุงเทพมหานคร 10120

architects
regal
3248 หมู่บ้านวัดพิศมัยรังษี
ตำบลบางพลีใหญ่ อำเภอบางพลี จังหวัดสมุทรปราการ 11000
TEL+66 (0) 2192-0917 FAX+66 (0) 2192-0918
E-MAIL: regaarchitects@yahoo.com

บริษัท เรา สถาปนิก จำกัด

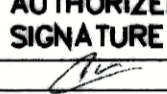
ARCHITECT	AUTHORIZED SIGNATURE
นายสุวิทย์ ทรัพย์พานิช 2-ธค 398	
นายวิชาญ ภาณุพนม 8-ธค 2572	
นางสาววิมลทิพย์ ภัทรสุริยาพร 1-ธค 10742	
นายพิเชษฐ์ ภูมพิศ 1-ธค 18278	
นายธนชาติ ภูมพิศ 1-ธค 15872	

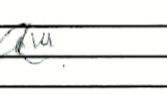
STRUCTURAL ENGINEER	AUTHORIZED SIGNATURE
รศ.ดร. กฤษณะกร วัฒนศิริ 1-ธค 3693	
นายสุวัฒน์ วัฒนศิริวรรณ 1-ธค 5695	
นายสุวิทย์ ภูมพิศ 1-ธค 46748	
นายสุวิทย์ ภูมพิศ 1-ธค 55033	

วิศวกรตรวจสอบ และ รายการคำนวณโครงสร้าง
รณนภญ์ แสงชัย 1-ธค 1021

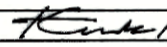
ELECTRICAL ENGINEER	AUTHORIZED SIGNATURE
นายดิเรก วัฒนศิริ 2-ธค 856	
นายสุวิทย์ ภูมพิศ 1-ธค 4506	

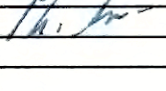
MECHANICAL ENGINEER	AUTHORIZED SIGNATURE
นายสุวิทย์ ภูมพิศ 2-ธค 398	
นายสุวิทย์ ภูมพิศ 1-ธค 1958	

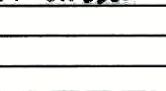
SANITARY ENGINEER	AUTHORIZED SIGNATURE
นายสุวิทย์ ภูมพิศ 1-ธค 398	
นายสุวิทย์ ภูมพิศ 1-ธค 205	

GENERAL NOTE
1. THIS DRAWING IS THE PROPERTY OF ARCHITECTS 48 LIMITED OR ONE OF ITS AFFILIATES. IT REMAINS SUBJECT TO RETURN UPON DEMAND AND IS NOT TO BE USED EXCEPT IN CONNECTION WITH THE PROJECT FOR WHICH IT IS INTENDED.
2. DO NOT SCALE THIS DRAWING. USE FIGURED DIMENSIONS ONLY.
ให้วิศวกรตรวจสอบรายการคำนวณโครงสร้าง

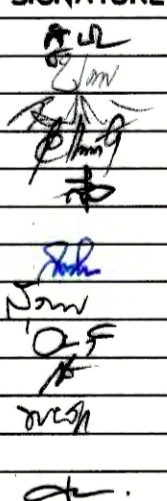
คณะกรรมการตรวจสอบแบบ	AUTHORIZED SIGNATURE
1. นายสุวิทย์ ภูมพิศ วิศวกรตรวจสอบแบบ	
2. นายวิชาญ ภาณุพนม วิศวกรตรวจสอบแบบ	
3. นายวิชาญ ภาณุพนม วิศวกรตรวจสอบแบบ	
4. นายวิชาญ ภาณุพนม วิศวกรตรวจสอบแบบ	
5. นายวิชาญ ภาณุพนม วิศวกรตรวจสอบแบบ	
6. นายวิชาญ ภาณุพนม วิศวกรตรวจสอบแบบ	
7. นายวิชาญ ภาณุพนม วิศวกรตรวจสอบแบบ	
8. นายวิชาญ ภาณุพนม วิศวกรตรวจสอบแบบ	
9. นายวิชาญ ภาณุพนม วิศวกรตรวจสอบแบบ	
10. นายวิชาญ ภาณุพนม วิศวกรตรวจสอบแบบ	
11. นายวิชาญ ภาณุพนม วิศวกรตรวจสอบแบบ	
12. นายวิชาญ ภาณุพนม วิศวกรตรวจสอบแบบ	
13. นายวิชาญ ภาณุพนม วิศวกรตรวจสอบแบบ	

ISSUE/REVISION	NO.	DESCRIPTION	BY	DATE
1	แบบแปลนอาคาร - แบบก่อสร้าง	www	30-08-13	

DRAWING TITLE

แบบขยายสัญลักษณ์จราจร

CHECKED BY	ARCHITECT	SIGNED	DRAWING NO.
PM			A
PD			9.01
PA			
JC			

DRAWN BY: 30-08-13 SCALE: REF. FILE

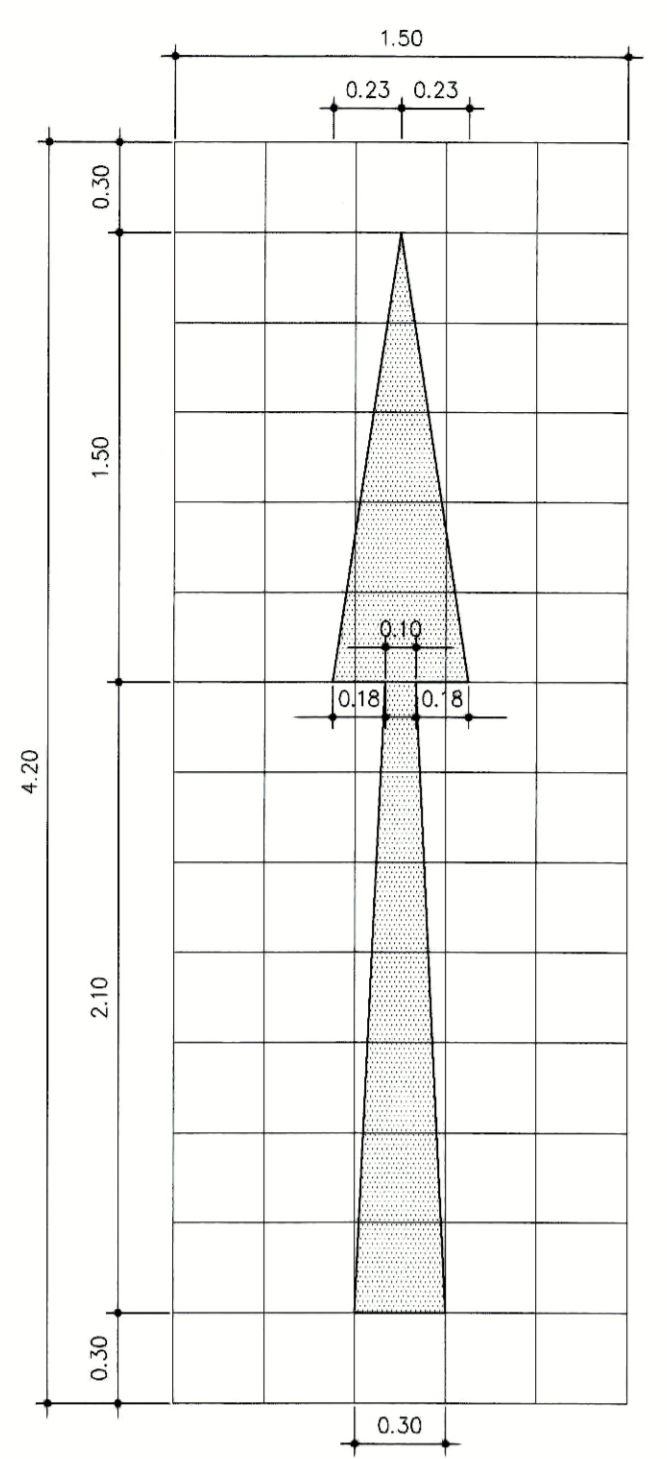

แบบที่ 1

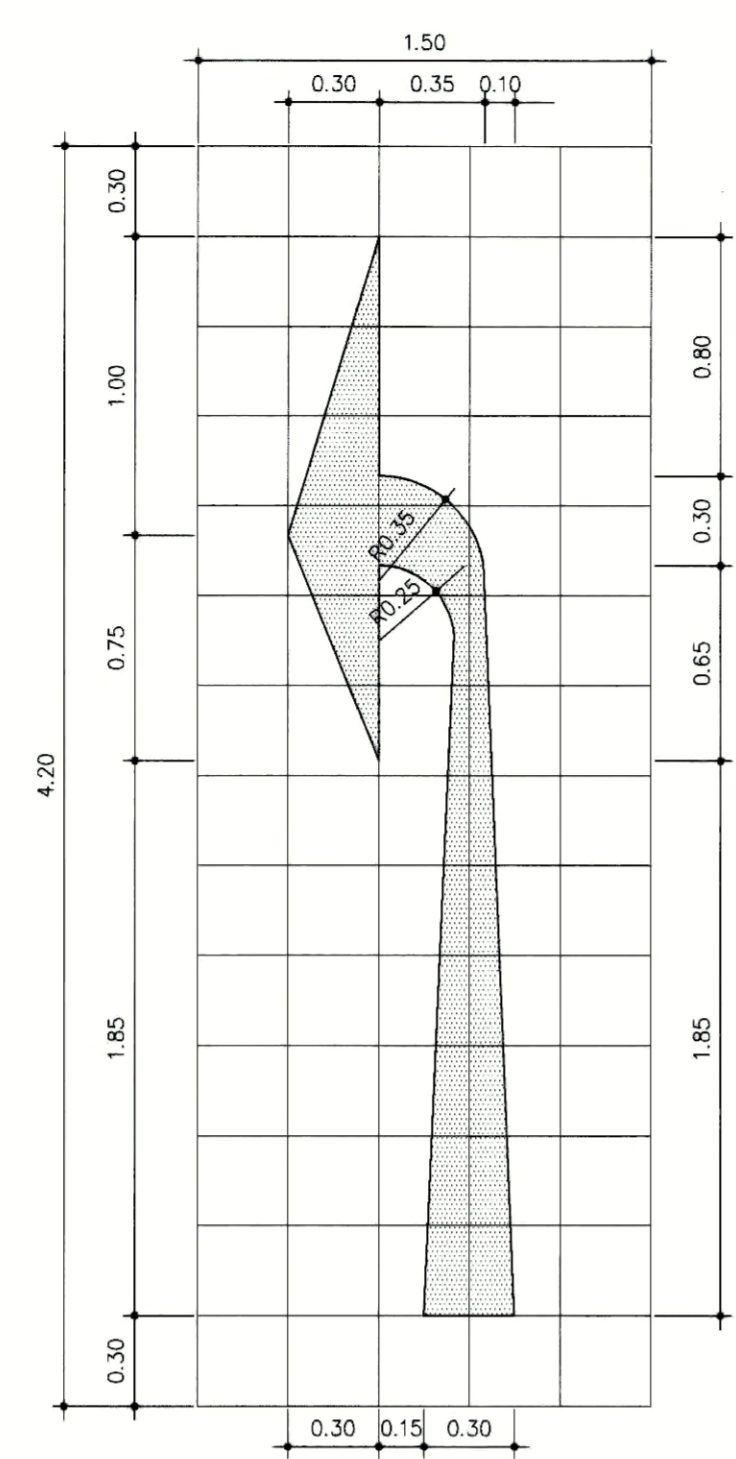

แบบที่ 2

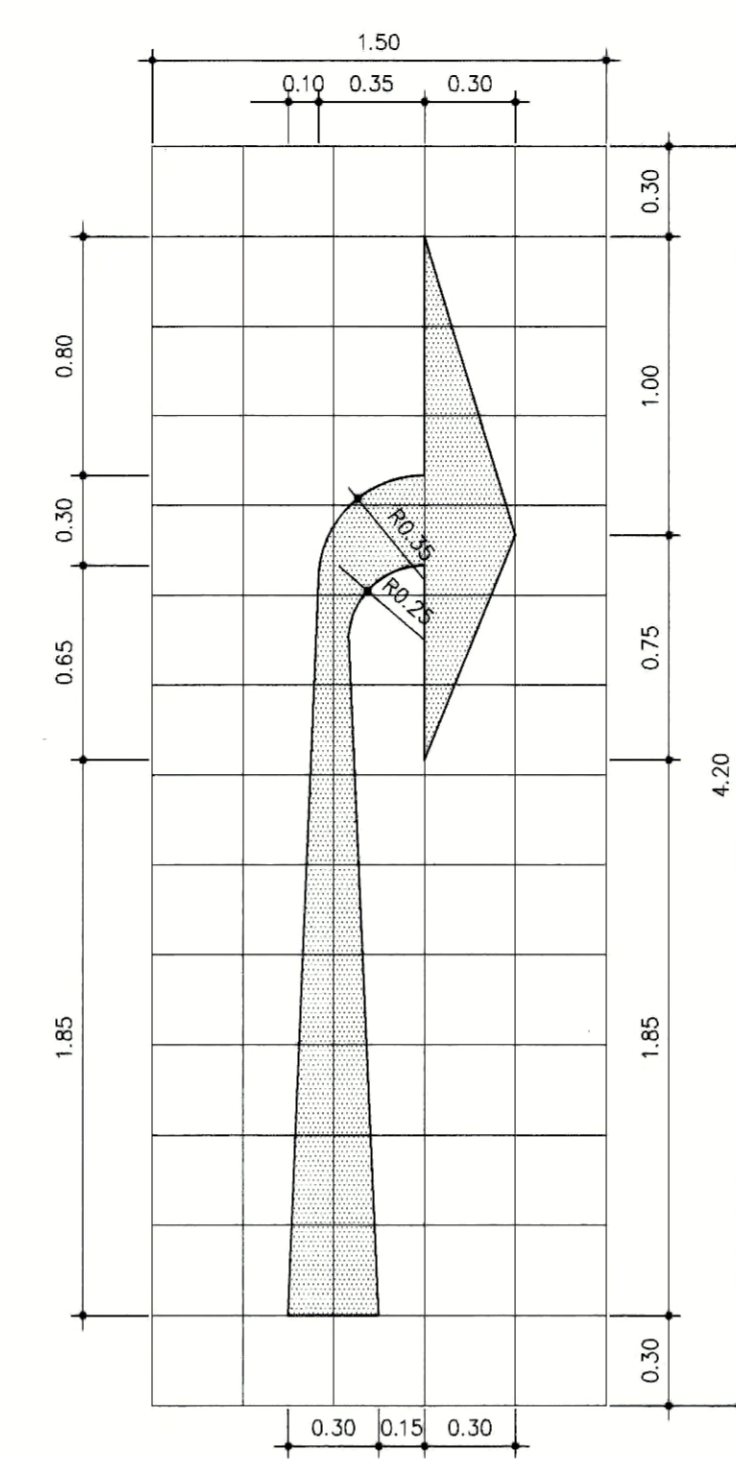

แบบที่ 3

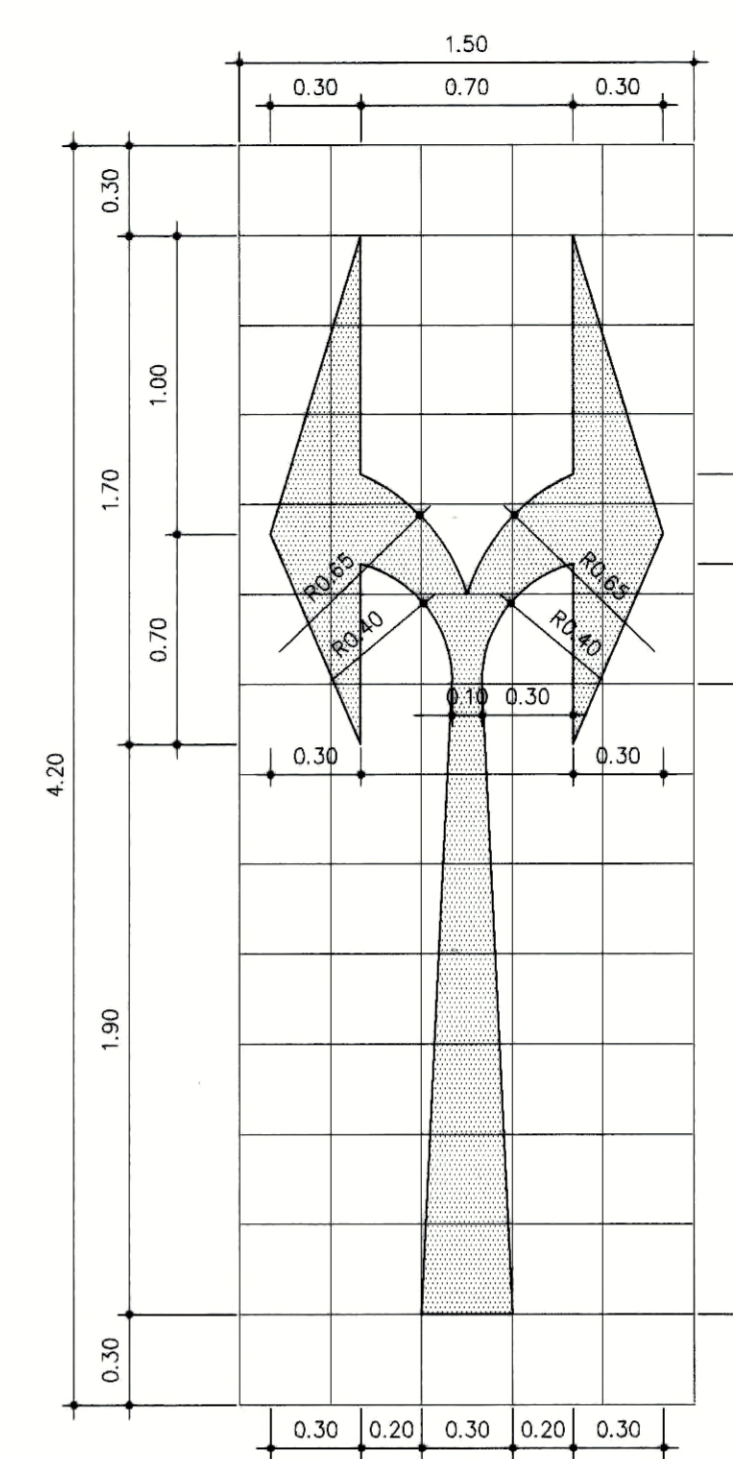

แบบที่ 4

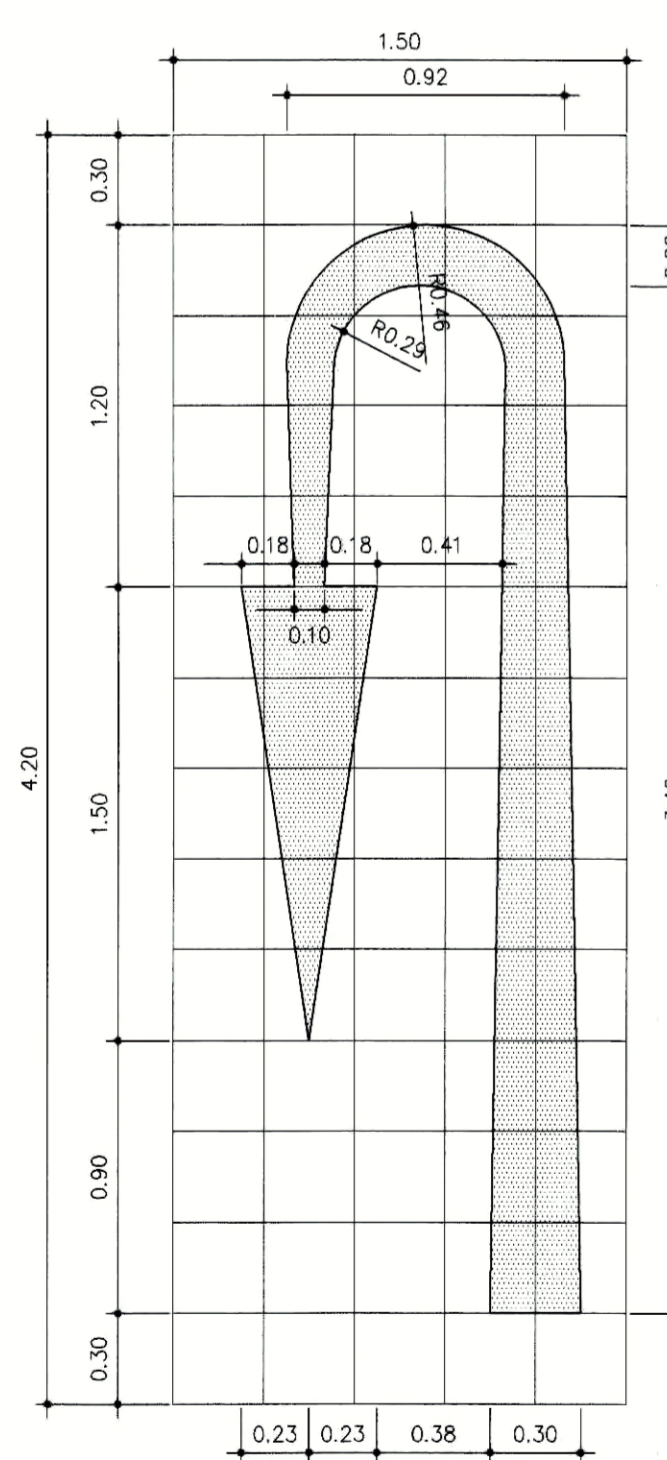

แบบที่ 5

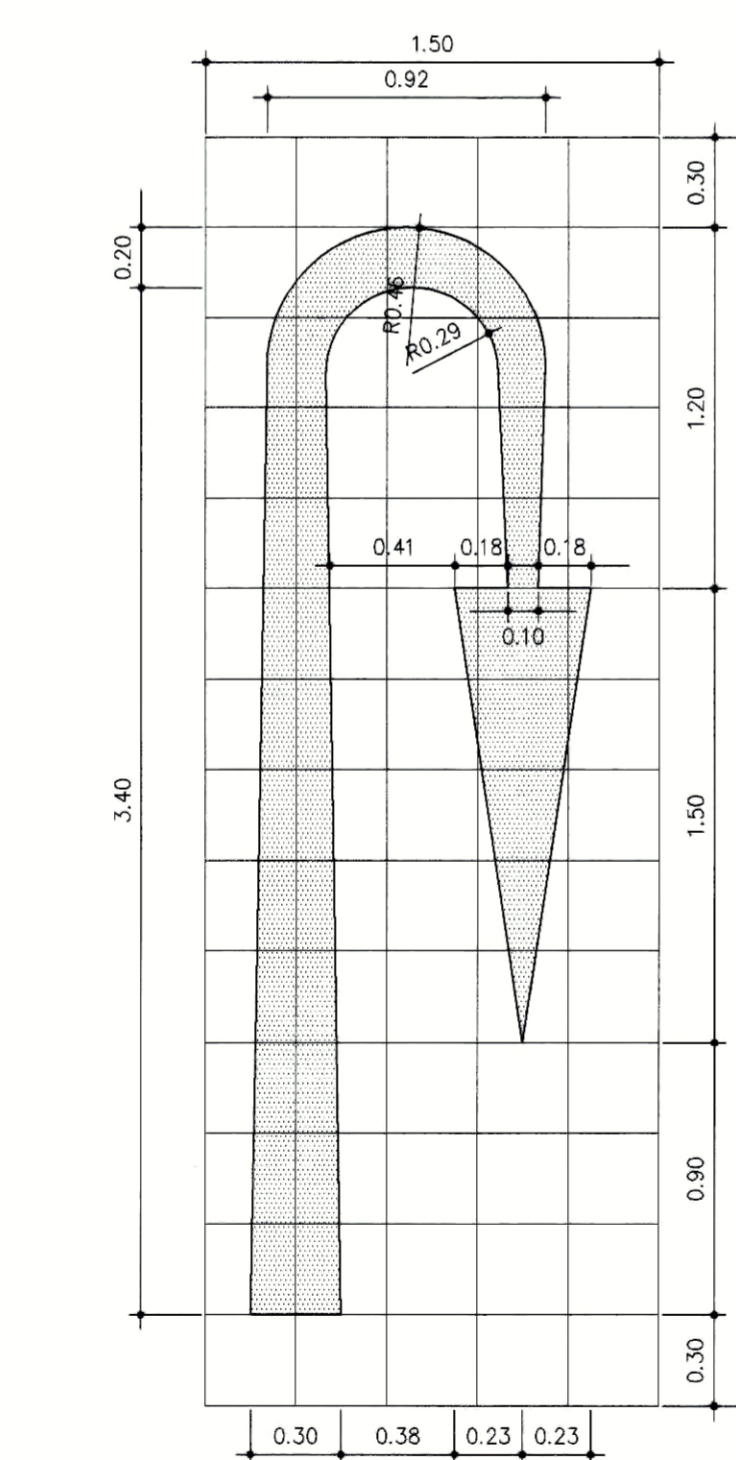

แบบที่ 6

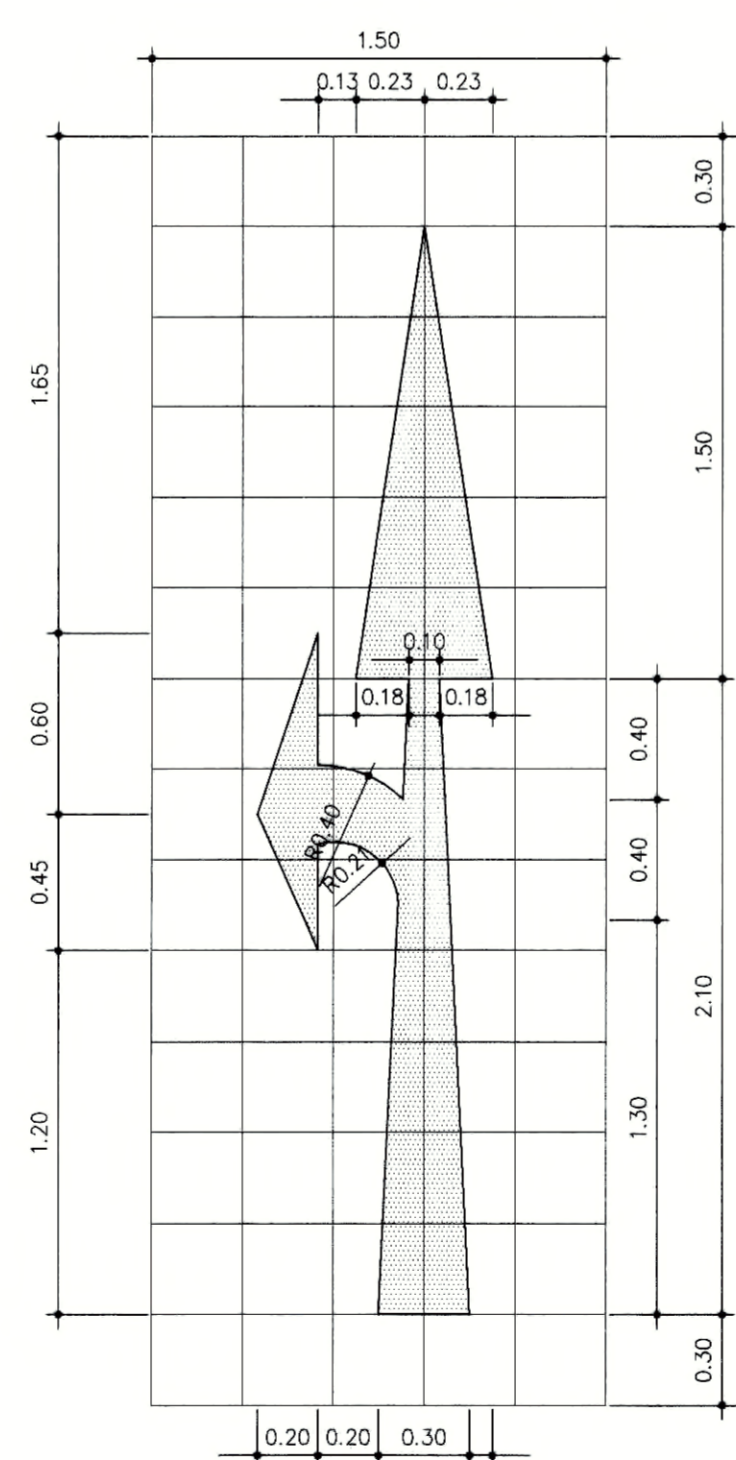

แบบที่ 7

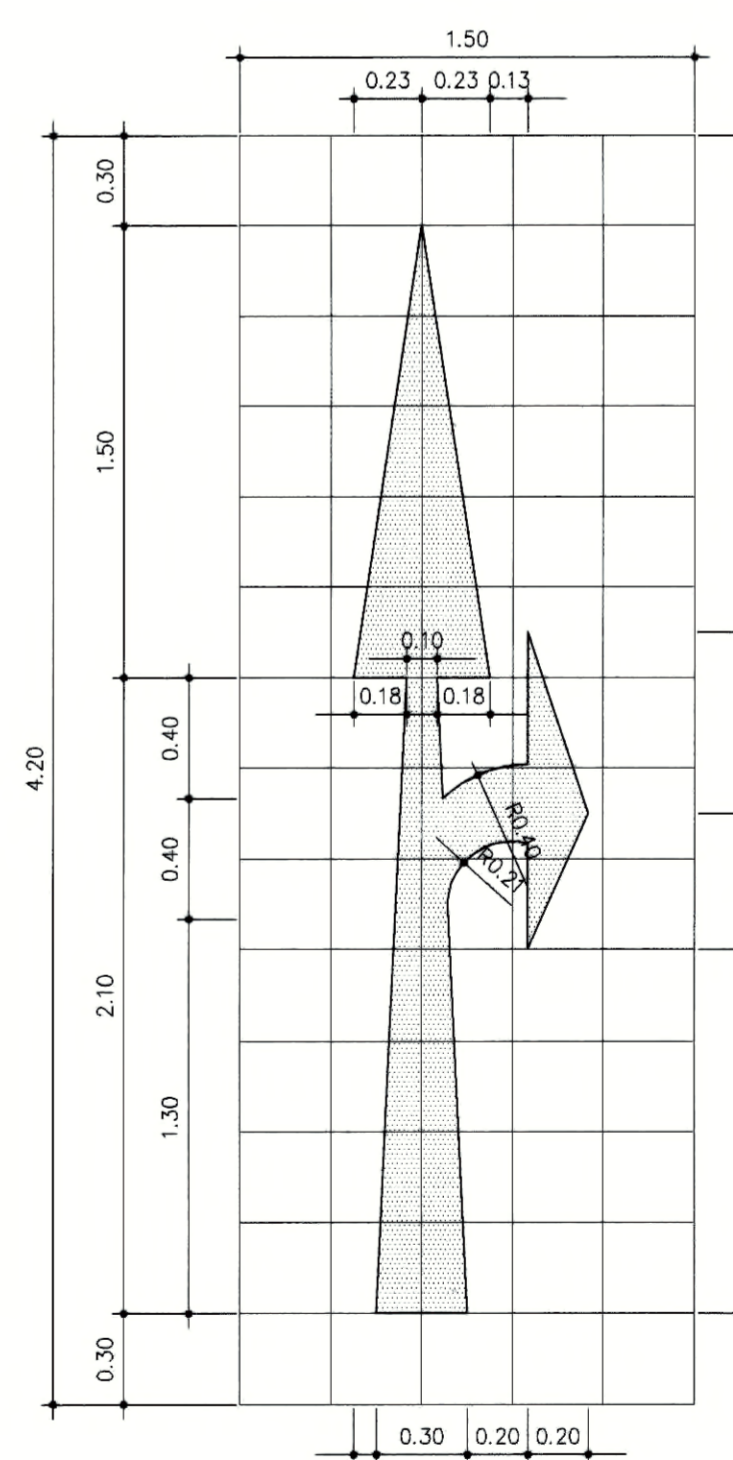

แบบที่ 8

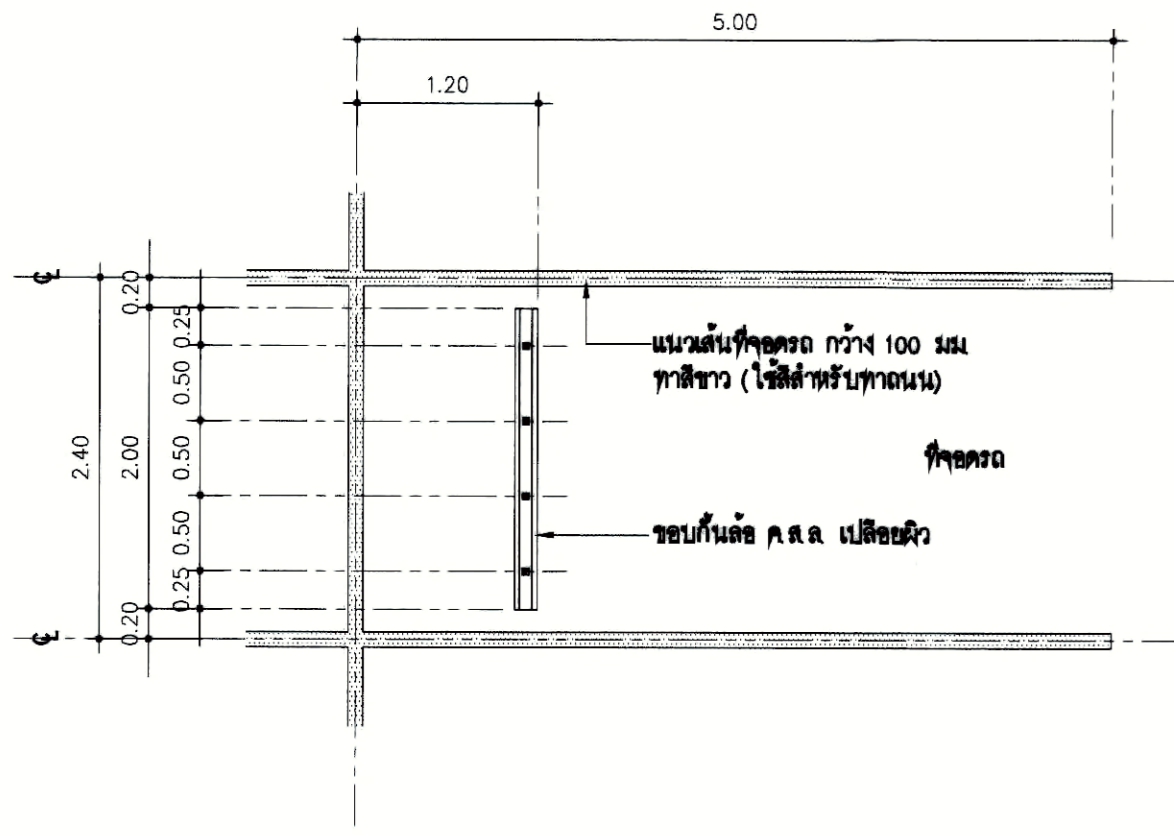

1 A9.02 **แบบขยาย (ที่จุดครก)** มาตราส่วน 1 : 50

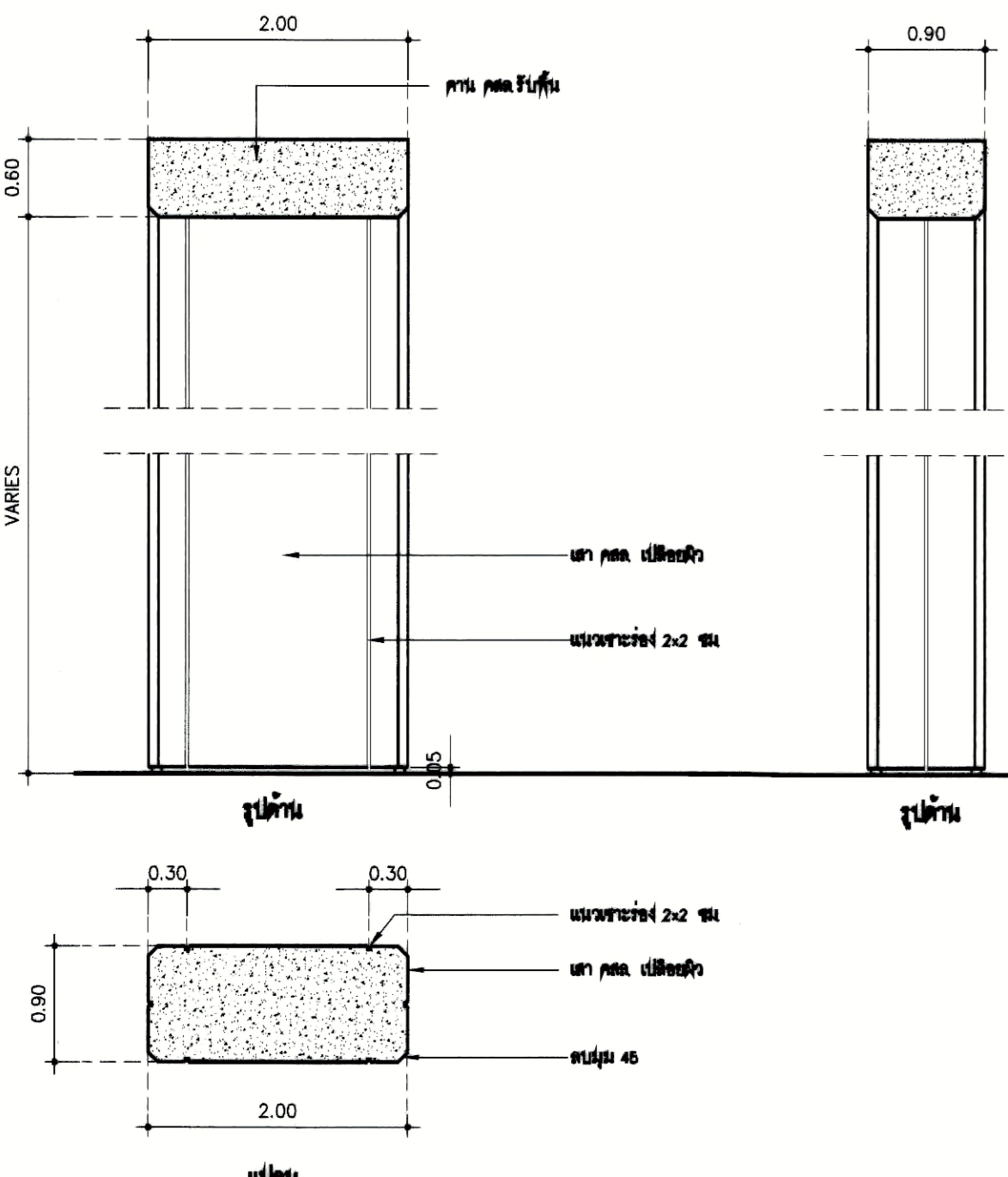

2 A9.02 **แบบขยายเสาที่จุดครก** มาตราส่วน 1 : 50

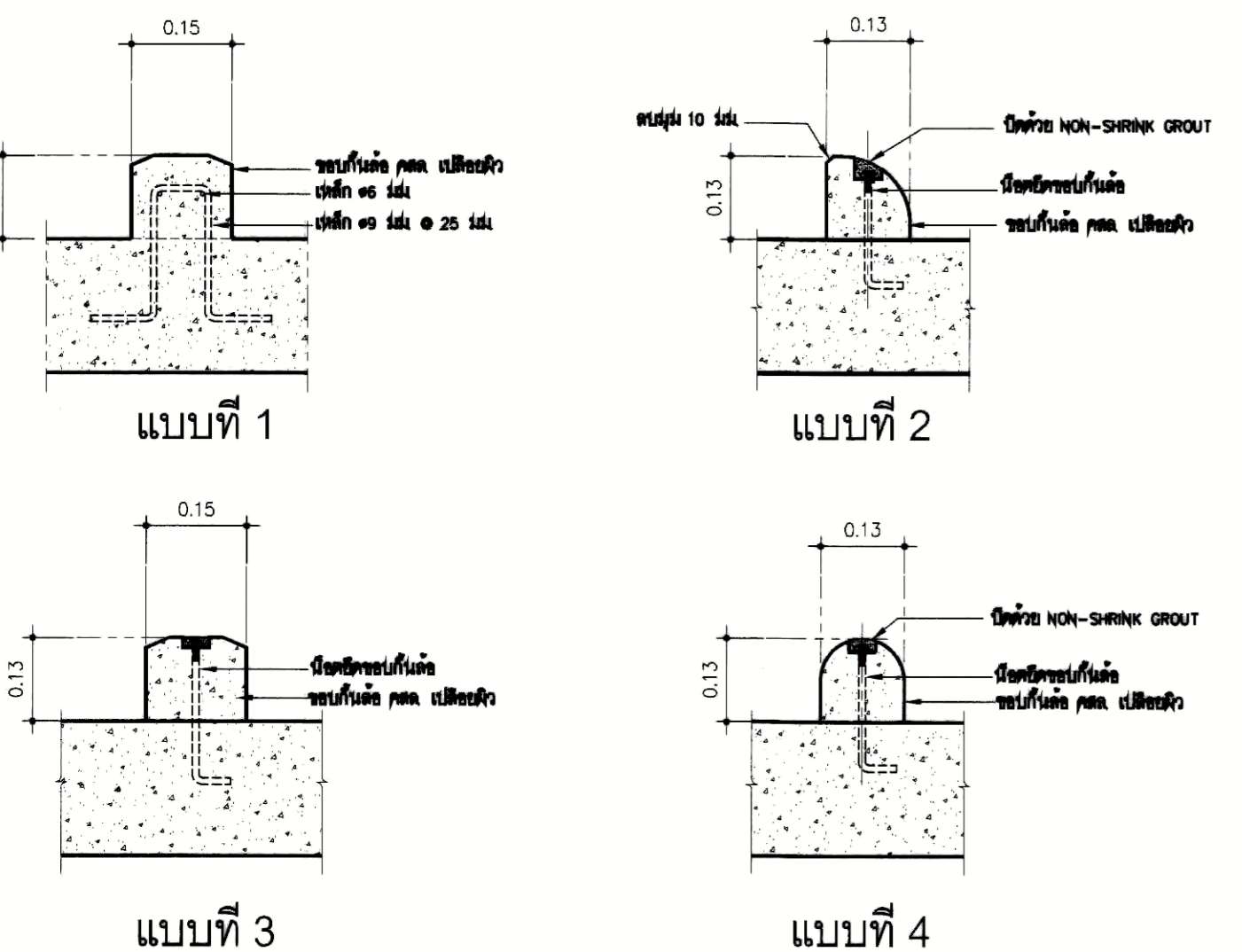

3 A9.02 **แบบขยายที่ห้ามลัดรอด** มาตราส่วน 1 : 50

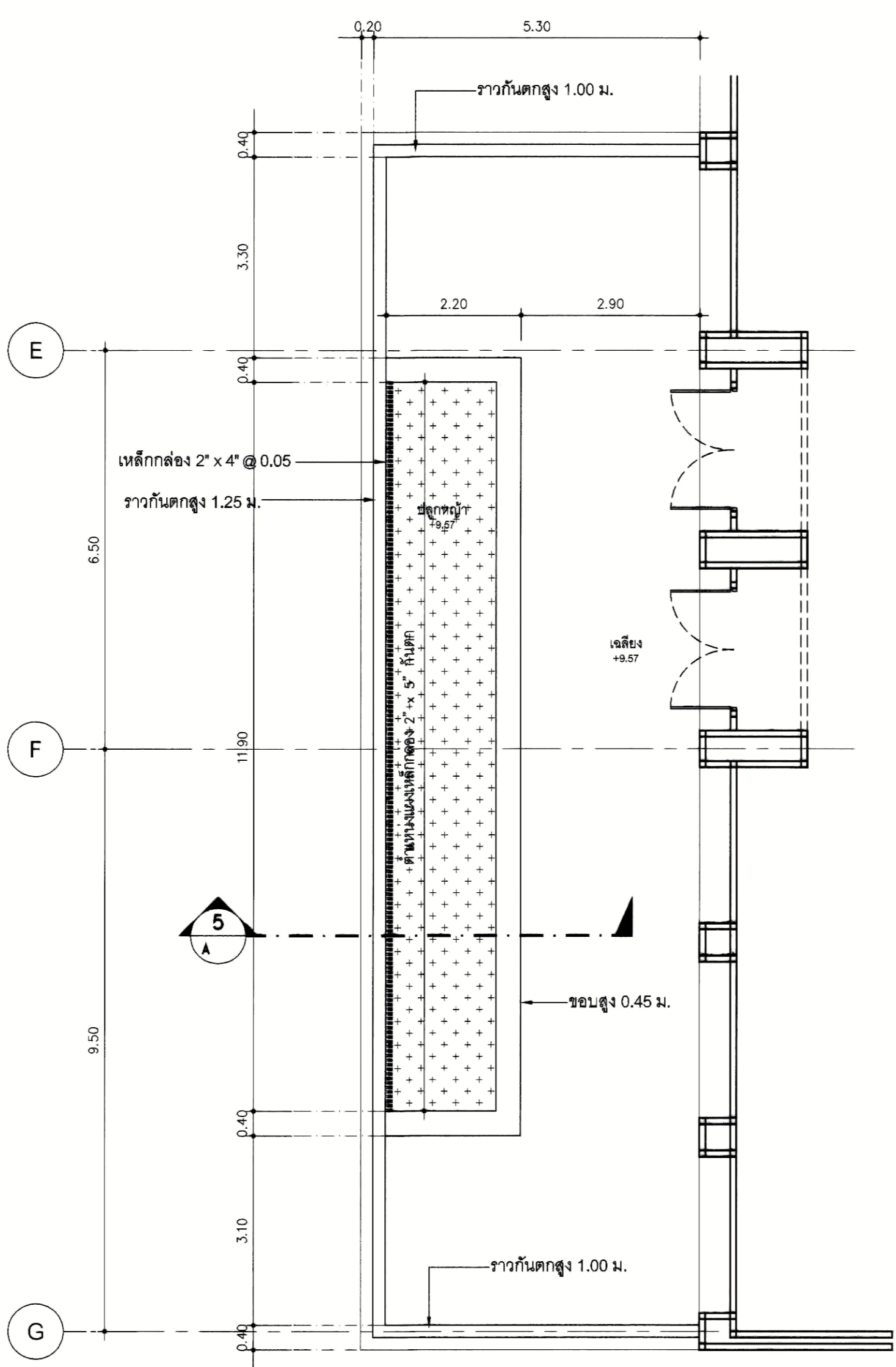

4 A9.02 **แบบขยายกระเบื้องต้นไม้** มาตราส่วน 1 : 75

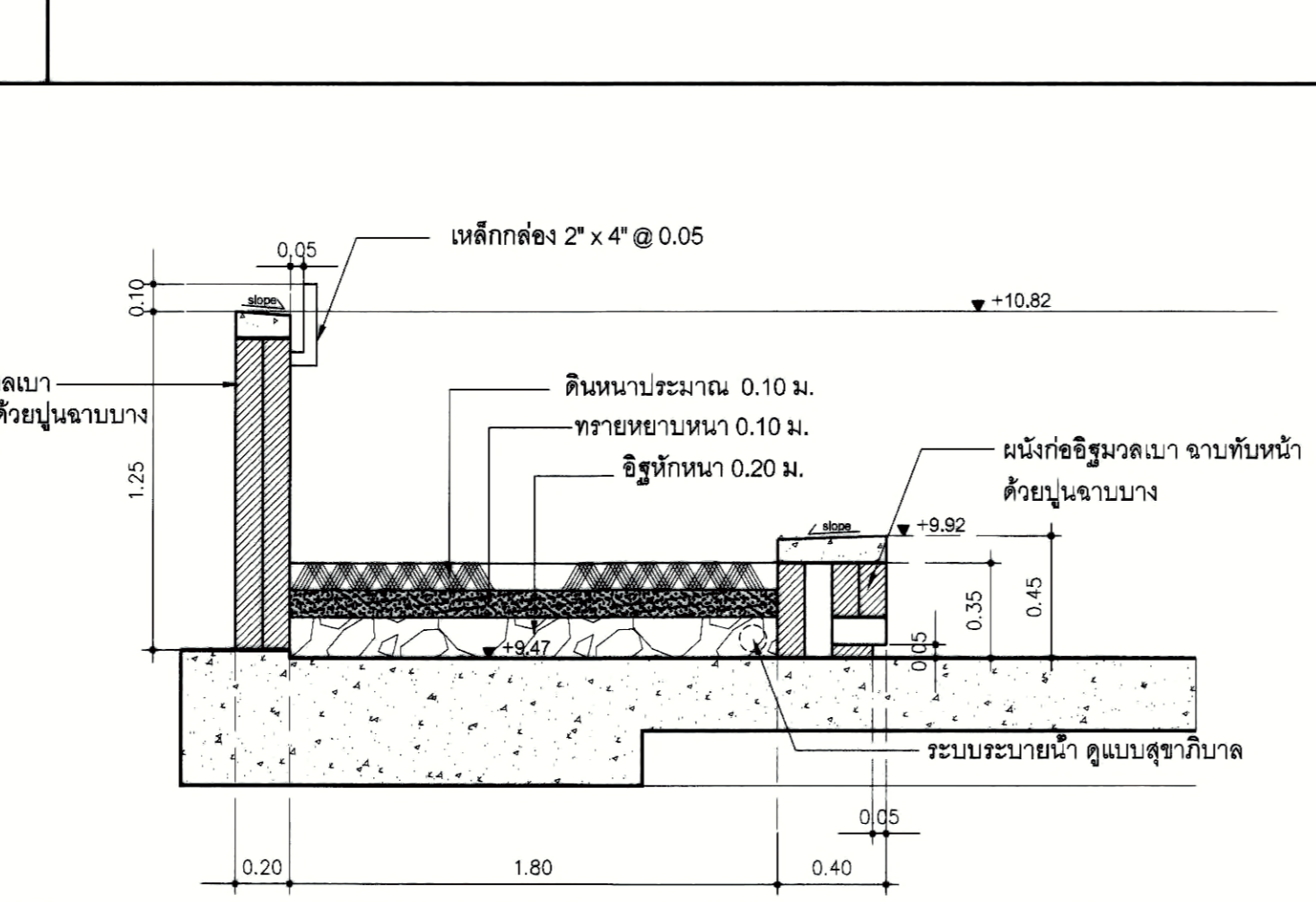

5 A9.02 **รูปตัดกระเบื้องต้นไม้ ชั้น 3** มาตราส่วน 1 : 25

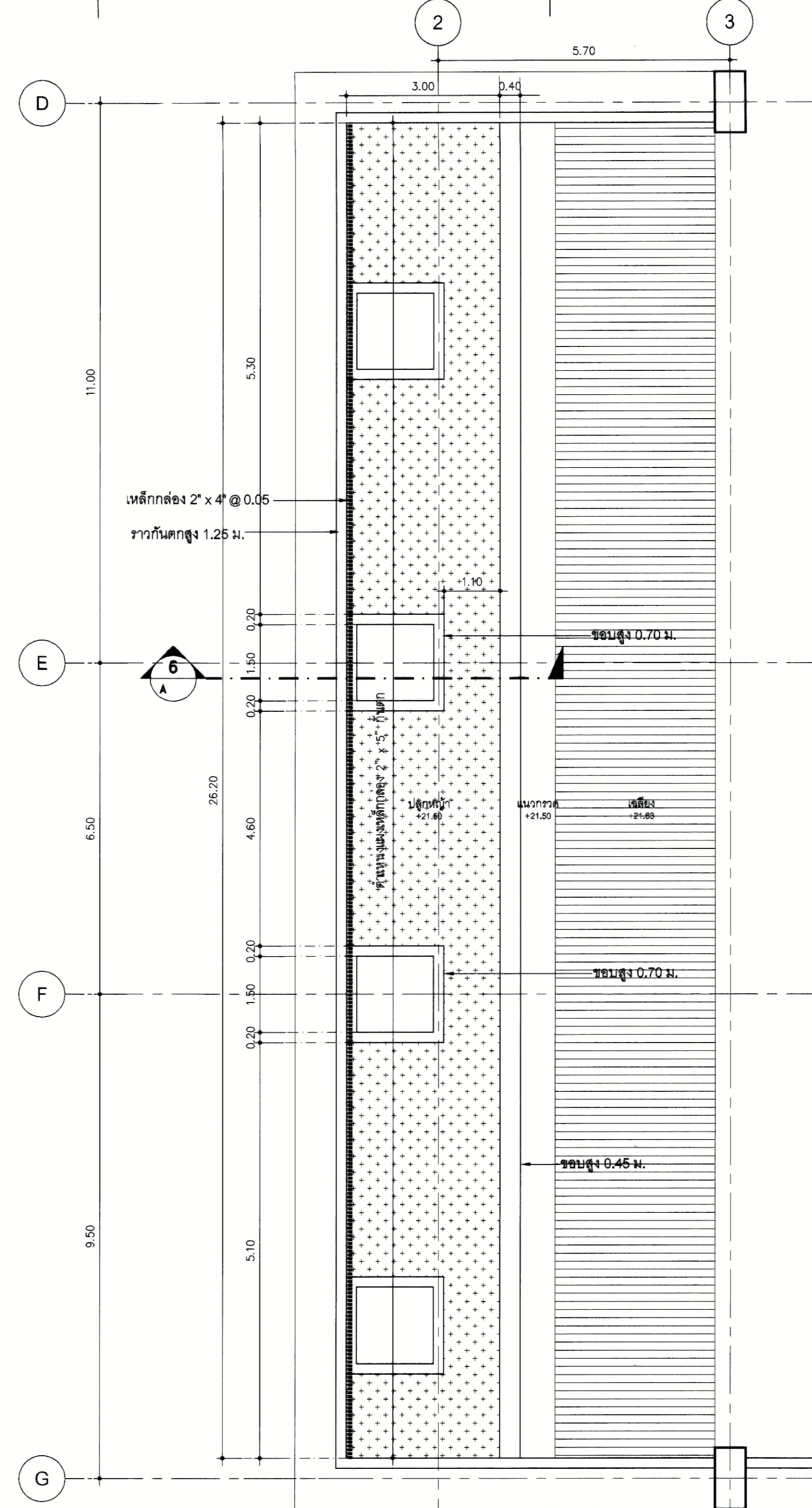

6 A9.02 **รูปตัดกระเบื้องต้นไม้ ชั้น 4** มาตราส่วน 1 : 25

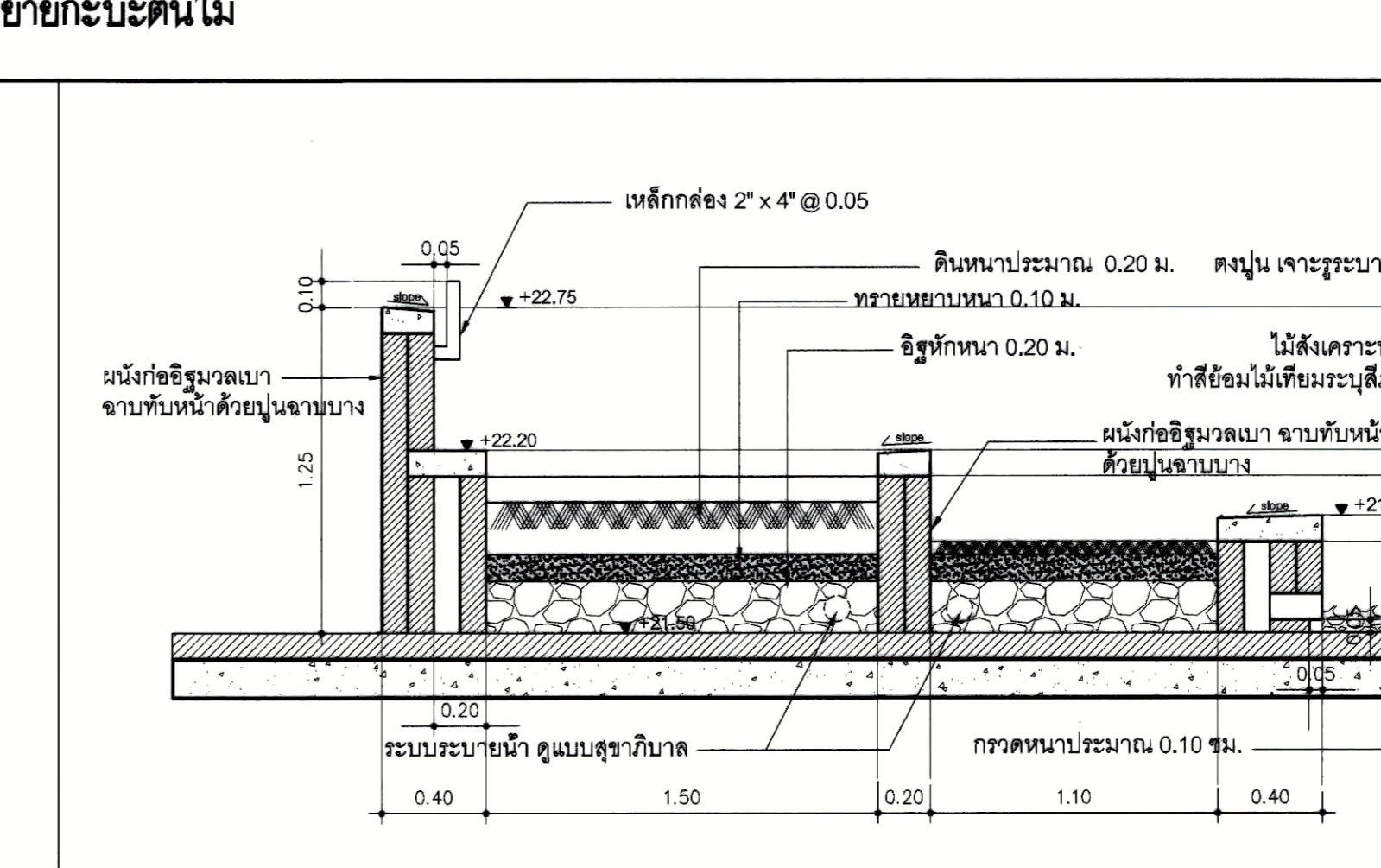

6 A9.02 **รูปตัดกระเบื้องต้นไม้ ชั้น 4** มาตราส่วน 1 : 25

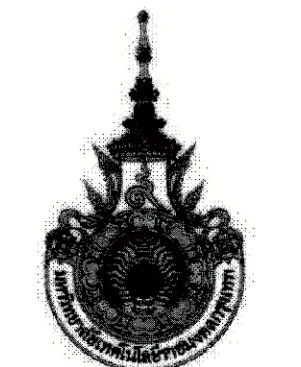

PROJECT NUMBER RA-13-01
 PROJECT NAME อาคารแสดงนิทรรศการและ การสอนนันทนาการ จำนวน 1 หลัง
 OWNER: **UTK ราชบงกช กรุงเทพ**
 LOCATION: เลขที่ 2 ถนนนางลิ้นจี่ แขวงทุ่งมหาเมฆ เขตสาทร กรุงเทพมหานคร 10120

architects **regal**
 บริษัท เรกา สถาปนิก จำกัด

ARCHITECT	AUTHORIZED SIGNATURE
นายสุวิทย์ พรหมพรณ์ 2-ธค 398	
นายวิชา กานจนะ 6-ธค 2572	
นางสาวศุภมาส พิพัฒน์ธาดา 16-ธค 10742	
นายพิพัฒน์ ชุตติศักดิ์ 16-ธค 18278	
นายธนชาติ เกตุวงศ์ 16-ธค 15872	
นางสาววิภา ธิษะพันธ์	

STRUCTURAL ENGINEER	AUTHORIZED SIGNATURE
ชื่อ: กฤษณะวณิช 18-ธค 3693	
นามสกุล: เสริมสุวรรณ 18-ธค 5665	
อาชีพ: วิศวกร 18-ธค 46746	
วิชาชีพ: 18-ธค 55033	

วิศวกรควบคุม และ วิศวกรคำนวณโครงสร้าง
 ธรรมบุญ แสงชัย 08-1021

ELECTRICAL ENGINEER	AUTHORIZED SIGNATURE
นามสกุล: โสพิทยา 08-ธค 859	
นามสกุล: วัฒนพงศ์ 08-ธค 4506	

MECHANICAL ENGINEER	AUTHORIZED SIGNATURE
ชื่อ: ชัยกฤษ 08-ธค 398	
นามสกุล: วัฒนพงศ์ 08-ธค 1958	

SANITARY ENGINEER	AUTHORIZED SIGNATURE
ชื่อ: วรวิทย์ 18-ธค 368	
นามสกุล: ศิวพันธ์ 18-ธค 205	

คณะกรรมการตรวจรับแบบ	AUTHORIZED SIGNATURE
1. นายสุวิทย์ ธิษะพันธ์ วิศวกรควบคุม	
2. นายวิชา กานจนะ วิศวกรคำนวณ	
3. นายสุวิทย์ ธิษะพันธ์ วิศวกรคำนวณ	
4. นายสุวิทย์ ธิษะพันธ์ วิศวกรคำนวณ	
5. นายสุวิทย์ ธิษะพันธ์ วิศวกรคำนวณ	
6. นายสุวิทย์ ธิษะพันธ์ วิศวกรคำนวณ	
7. นายสุวิทย์ ธิษะพันธ์ วิศวกรคำนวณ	
8. นายสุวิทย์ ธิษะพันธ์ วิศวกรคำนวณ	
9. นายสุวิทย์ ธิษะพันธ์ วิศวกรคำนวณ	
10. นายสุวิทย์ ธิษะพันธ์ วิศวกรคำนวณ	
11. นายสุวิทย์ ธิษะพันธ์ วิศวกรคำนวณ	
12. นายสุวิทย์ ธิษะพันธ์ วิศวกรคำนวณ	
13. นายสุวิทย์ ธิษะพันธ์ วิศวกรคำนวณ	

ISSUE/REVISION	NO.	DESCRIPTION	BY	DATE
1	แบบแปลนสถาปัตย์ - แบบก่อสร้าง	www	30-08-13	

DRAWING TITLE: **แบบขยายเสาที่จุดครก แบบขยายกระเบื้องต้นไม้**

CHECKED BY:	ARCHITECT	SIGNED	DRAWING NO. A 9.02
PM			
PD			
PA			
JC			

DRAWN BY: PRINTED DATE: 30-08-13 SCALE: REF. FILE

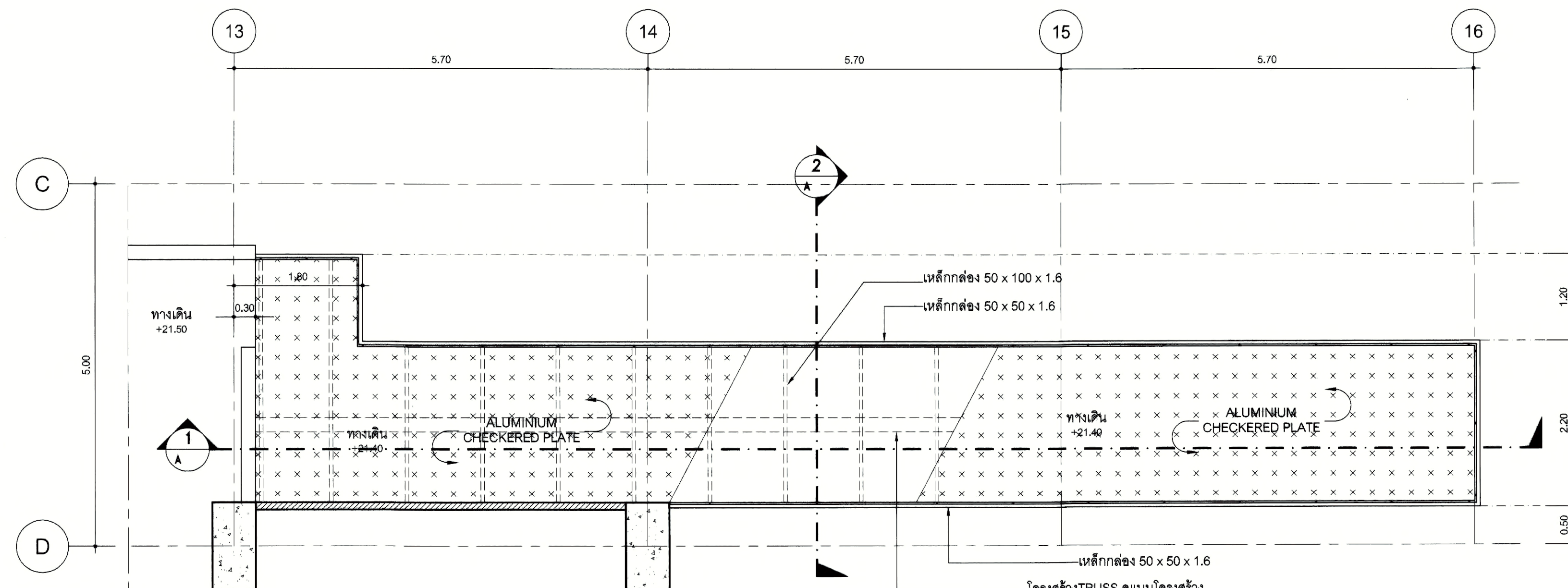

แบบขยายทางเดินลอยฟ้า ชั้น 4
มาตราส่วน 1:50

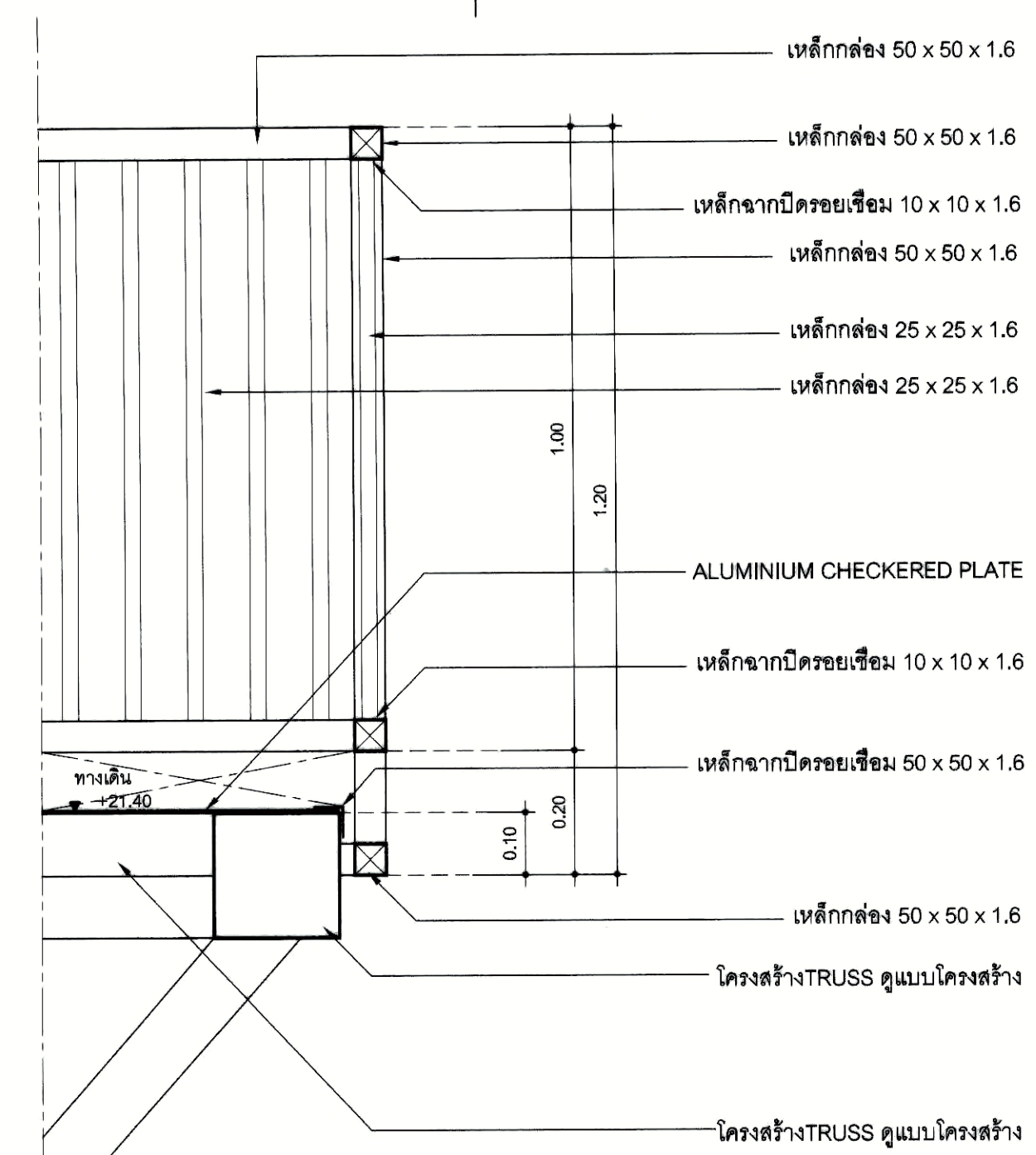

แบบขยาย A
มาตราส่วน 1:10

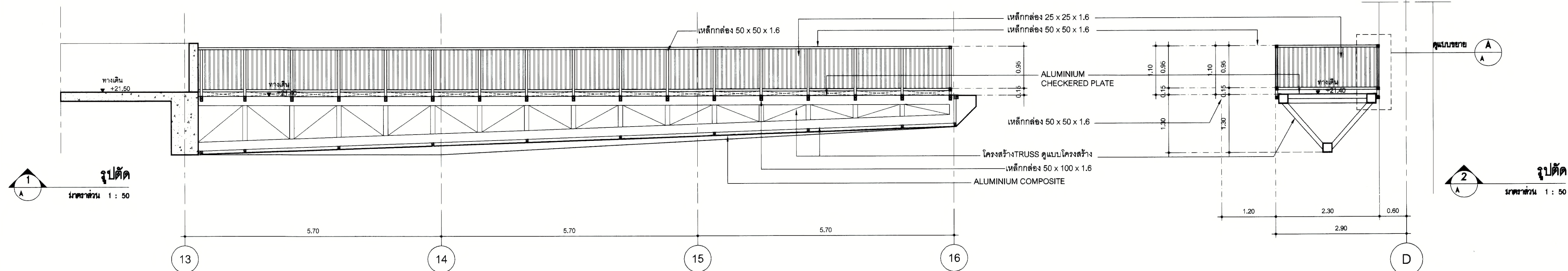

รูปตัด
มาตราส่วน 1:50

รูปตัด
มาตราส่วน 1:50

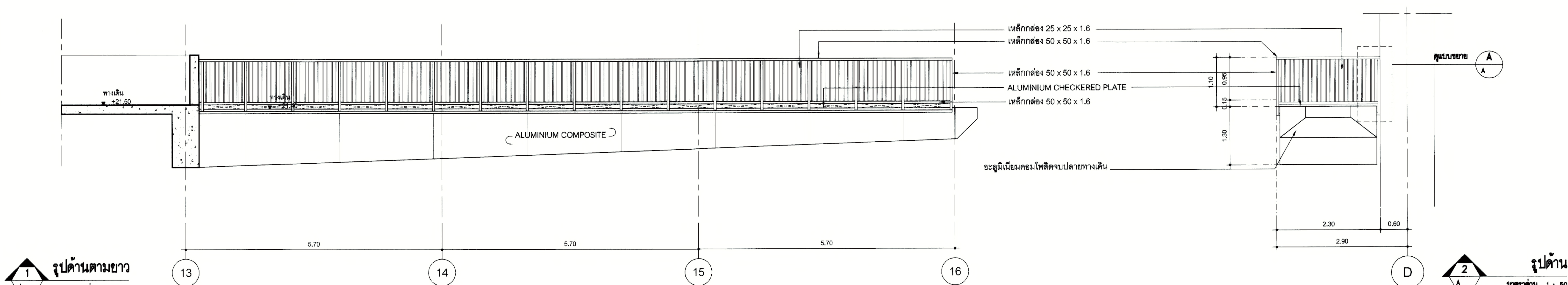

รูปด้านตามยาว
มาตราส่วน 1:50

รูปด้าน
มาตราส่วน 1:50

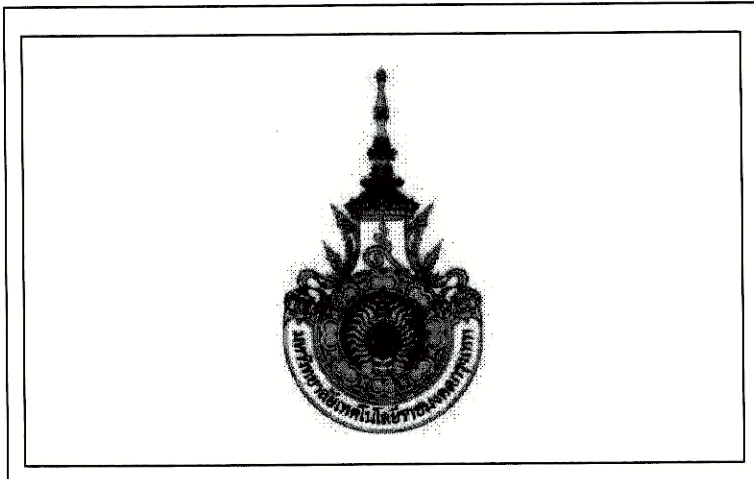

PROJECT NUMBER RA-13-01
PROJECT NAME

อาคารแสดงนิทรรศการและ
การสอนนันทนาการ จำนวน 1 หลัง

OWNER: **UTK** ราชบงกช
กรุุงเทพ

LOCATION: เลขที่ 2 ถนนนางสีนสี แขวงทุ่งมหาเมฆ
เขตสาทร กรุงเทพมหานคร 10120

architects
regal
3046 หมู่บ้านทิวทิศน์กับประจักษ์
ดินพาศักดิ์ ถนนสีลม แขวงดินพาศักดิ์ เขตดินพาศักดิ์ กรุงเทพมหานคร 1000
TEL: +66 (0) 2160-0917
FAX: +66 (0) 2160-0918
E-MAIL: regalarchitects@yaho.com

บริษัท เราสถาปนิก จำกัด

ARCHITECT	AUTHORIZED SIGNATURE
นายอรรถ วัฒนพงษ์ 2-ต. 398	
นายวิชา กาญจนะ 8-ต. 2572	
นายวิชาญทิพย์ พิทยศิริยา 7-ต. 10742	
นายธีรวัฒน์ พูลสวัสดิ์ 7-ต. 18278	
นายอนันต์ เจริญศรี 7-ต. 15872	
นายวิชาญทิพย์ พิทยศิริยา	

STRUCTURAL ENGINEER	AUTHORIZED SIGNATURE
รศ.ดร. ภาณุภรณ์ 8-ต. 3893	
นายสุวิทย์ ศรีวิเชียร 8-ต. 5655	
นายสุวิทย์ ศรีวิเชียร 8-ต. 46748	
นายสุวิทย์ ศรีวิเชียร 8-ต. 55033	

MECHANICAL ENGINEER	AUTHORIZED SIGNATURE
นายสุวิทย์ ศรีวิเชียร 8-ต. 4506	

ELECTRICAL ENGINEER	AUTHORIZED SIGNATURE
นายสุวิทย์ ศรีวิเชียร 8-ต. 398	
นายสุวิทย์ ศรีวิเชียร 8-ต. 1958	

MECHANICAL ENGINEER	AUTHORIZED SIGNATURE
นายสุวิทย์ ศรีวิเชียร 8-ต. 398	
นายสุวิทย์ ศรีวิเชียร 8-ต. 1958	

SANITARY ENGINEER	AUTHORIZED SIGNATURE
นายสุวิทย์ ศรีวิเชียร 8-ต. 365	
นายสุวิทย์ ศรีวิเชียร 8-ต. 205	

GENERAL NOTE
1. THIS DRAWING IS THE PROPERTY OF ARCHITECTS 49 LIMITED OR ONE OF ITS AFFILIATES. IT IS ISSUED SUBJECT TO RETURN UPON DEMAND AND IS NOT TO BE USED IN ANY MANNER WITHOUT THE PROJECT FOR WHICH IT IS INTENDED.
2. DO NOT SCALE THIS DRAWING. USE FIGURED DIMENSIONS ONLY.

คณะกรรมาธิการตรวจรับแบบ	AUTHORIZED SIGNATURE
1. นายสุวิทย์ ศรีวิเชียร	
2. นายวิชาญทิพย์ พิทยศิริยา	
3. นายวิชาญทิพย์ พิทยศิริยา	
4. นายวิชาญทิพย์ พิทยศิริยา	
5. นายวิชาญทิพย์ พิทยศิริยา	
6. นายวิชาญทิพย์ พิทยศิริยา	
7. นายวิชาญทิพย์ พิทยศิริยา	
8. นายวิชาญทิพย์ พิทยศิริยา	
9. นายวิชาญทิพย์ พิทยศิริยา	
10. นายวิชาญทิพย์ พิทยศิริยา	
11. นายวิชาญทิพย์ พิทยศิริยา	
12. นายวิชาญทิพย์ พิทยศิริยา	
13. นายวิชาญทิพย์ พิทยศิริยา	

ISSUE/REVISION	NO.	DESCRIPTION	BY	DATE
1	แบบแปลนอาคาร - แบบโครงสร้าง		www	30-08-13

DRAWING TITLE

แบบขยายทางเดินลอยฟ้า ชั้น 4

CHECKED BY	SIGNED	DRAWING NO.
ARCHITECT		A
PA		9.03

DRAWN BY	SCALE
PRINTED DATE 30-08-13	REF. FILE

แบบขยายทางเดินลอยฟ้า ชั้น 4

มาตราส่วน 1:50



PROJECT NUMBER RA-13-01

PROJECT NAME

อาคารแสดงนิทรรศการและ
การสอนนันทนาการ จำนวน 1 หลัง

OWNER: **UTK** **ราชบงกค
กรุงเทพ**

LOCATION:
เลขที่ 2 ถนนนางสีนจี แขวงทุ่งมหาเมฆ
เขตสาทร กรุงเทพมหานคร 10120

architects
rega
3348 หมู่บ้านปิ่นเกล้ารัชดาภิเษก
ตึกสำนักงาน ชั้น 4 ถนนรัชดาภิเษก 11000
TEL +66 (0) 2192-0917
FAX +66 (0) 2192-0918
E-MAIL regaarchitect@yahoo.com

บริษัท เรกา สถาปนิก จำกัด

ARCHITECT	AUTHORIZED SIGNATURE
นางสุวิทย์ สารภีพันธ์ 2-66 398	
นางสุวิภา ทรามาน 2-66 2972	
นางสาววิมลทิพย์ พิทยศิริชยาภ 2-66 19242	
นายชินวัฒน์ ขุนสวัสดิ์ 2-66 18278	
นายธนชาติ เกตุวงษ์ 2-66 15872	
นางสาววิภา ธิษะณพันธ์ 2-66 56533	

STRUCTURAL ENGINEER

ARCHITECT	AUTHORIZED SIGNATURE
ระดับ ภาณุมาชวณิช 2-66 3693	
บุญเสริม เจริญศิริธรรม 2-66 5865	
ฉัตริน สุทธิพิบูลย์ 2-66 46748	
ฉัตรชัย พานิชานนท์ 2-66 56533	

ELECTRICAL ENGINEER

ARCHITECT	AUTHORIZED SIGNATURE
มนตรี โสภิตวงษา 2-66 859	
ธนภพ วันมณีรัตน์ 2-66 4506	

MECHANICAL ENGINEER

ARCHITECT	AUTHORIZED SIGNATURE
ชัชวาล วิชาญชาญ 2-66 368	
ชลล ภัทธีรัตน์ 2-66 1958	

SANITARY ENGINEER

ARCHITECT	AUTHORIZED SIGNATURE
ศศิวรรณ วาณิชกุล 2-66 368	
ฉัตริน พิทยศิริชยาภ 2-66 205	

NO.	DESCRIPTION	BY	DATE
1	แบบแปลนสถาปัตย์ - แบบก่อสร้าง	www	30-08-13

NO.	DESCRIPTION	BY	DATE
1	แบบแปลนสถาปัตย์ - แบบก่อสร้าง	www	30-08-13

DRAWING TITLE
แบบขยายทางเดินลอยฟ้า ชั้น 4
แบบขยายกันสาด ชั้น 3

CHECKED BY	ARCHITECT	SIGNED	DRAWING NO.
PM			A
PD			9.04
PA			
JC			

DRAWN BY	SCALE
PRINTED DATE 30-08-13	REF. FILE

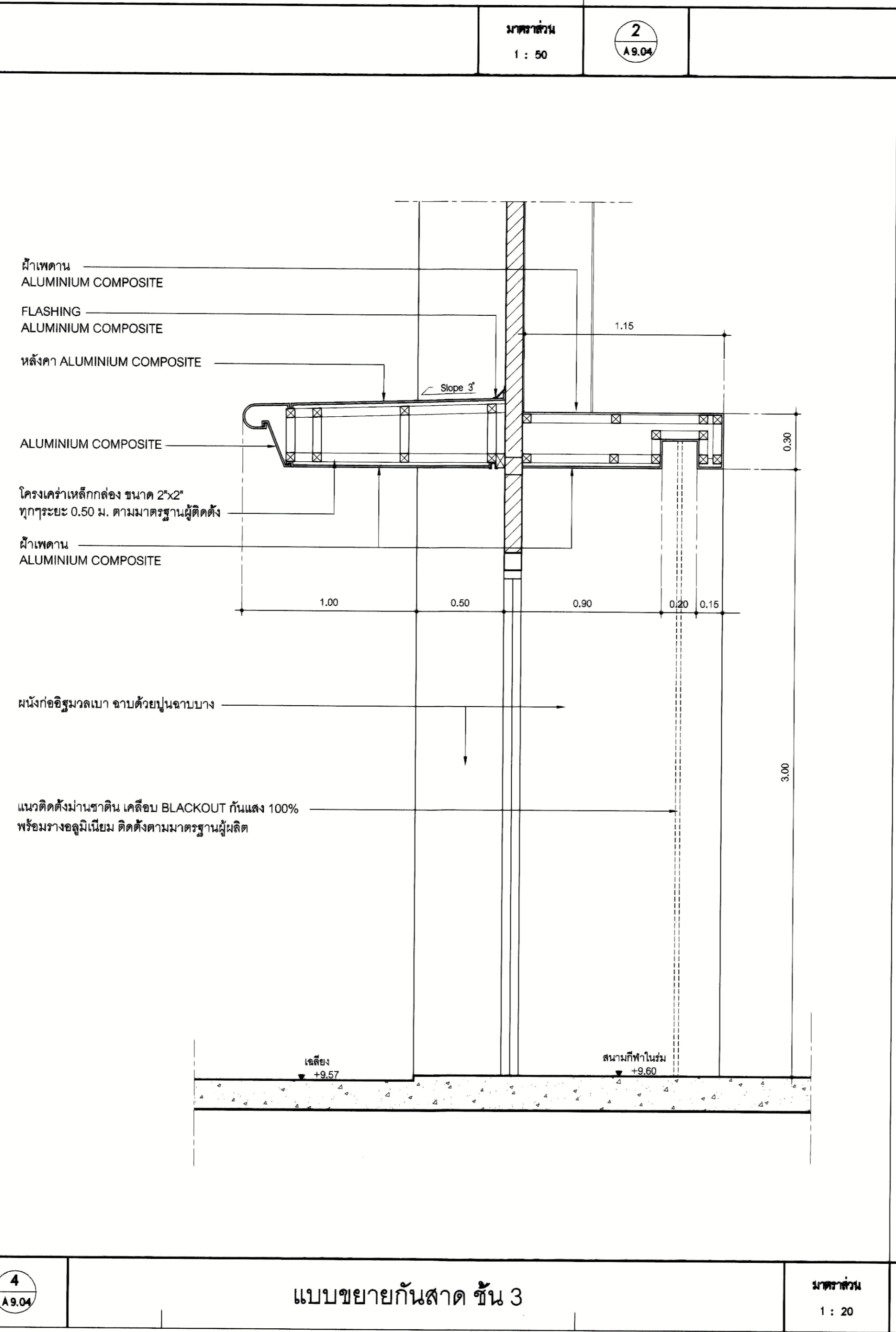
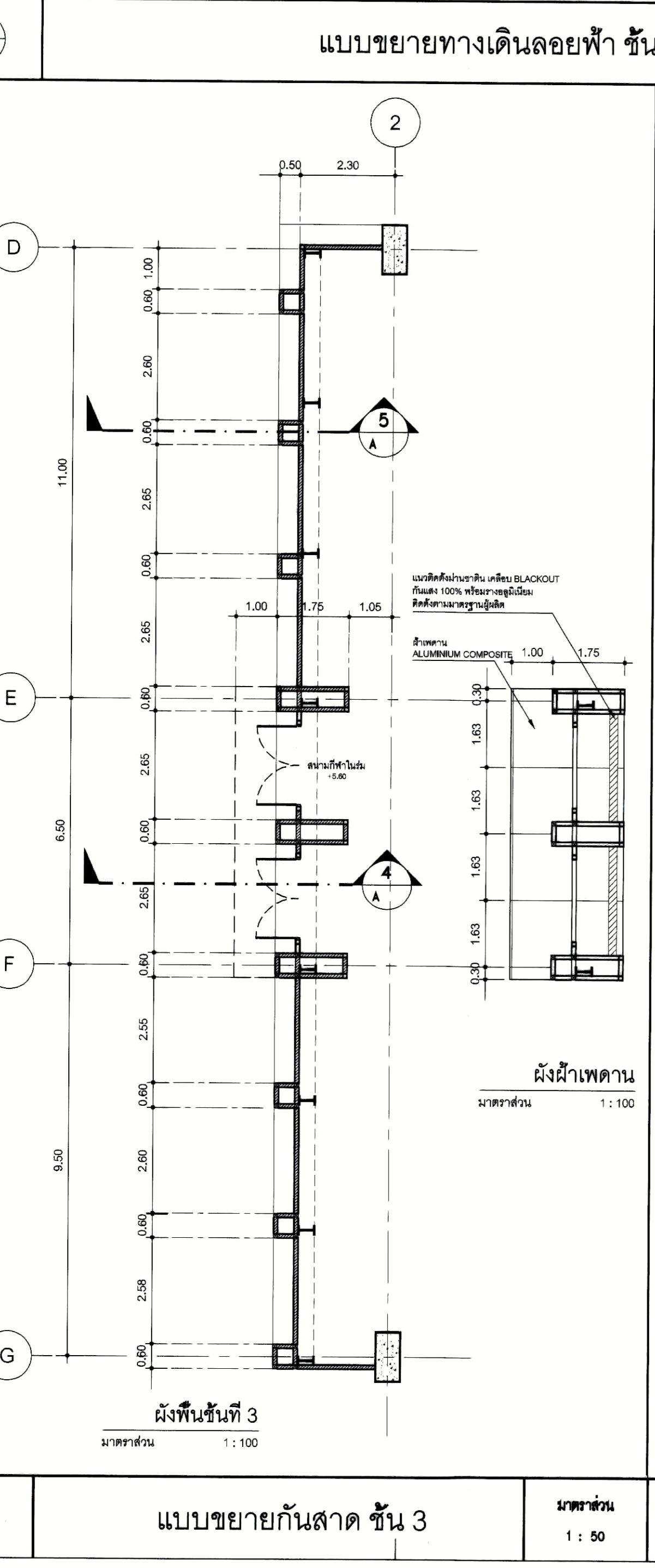
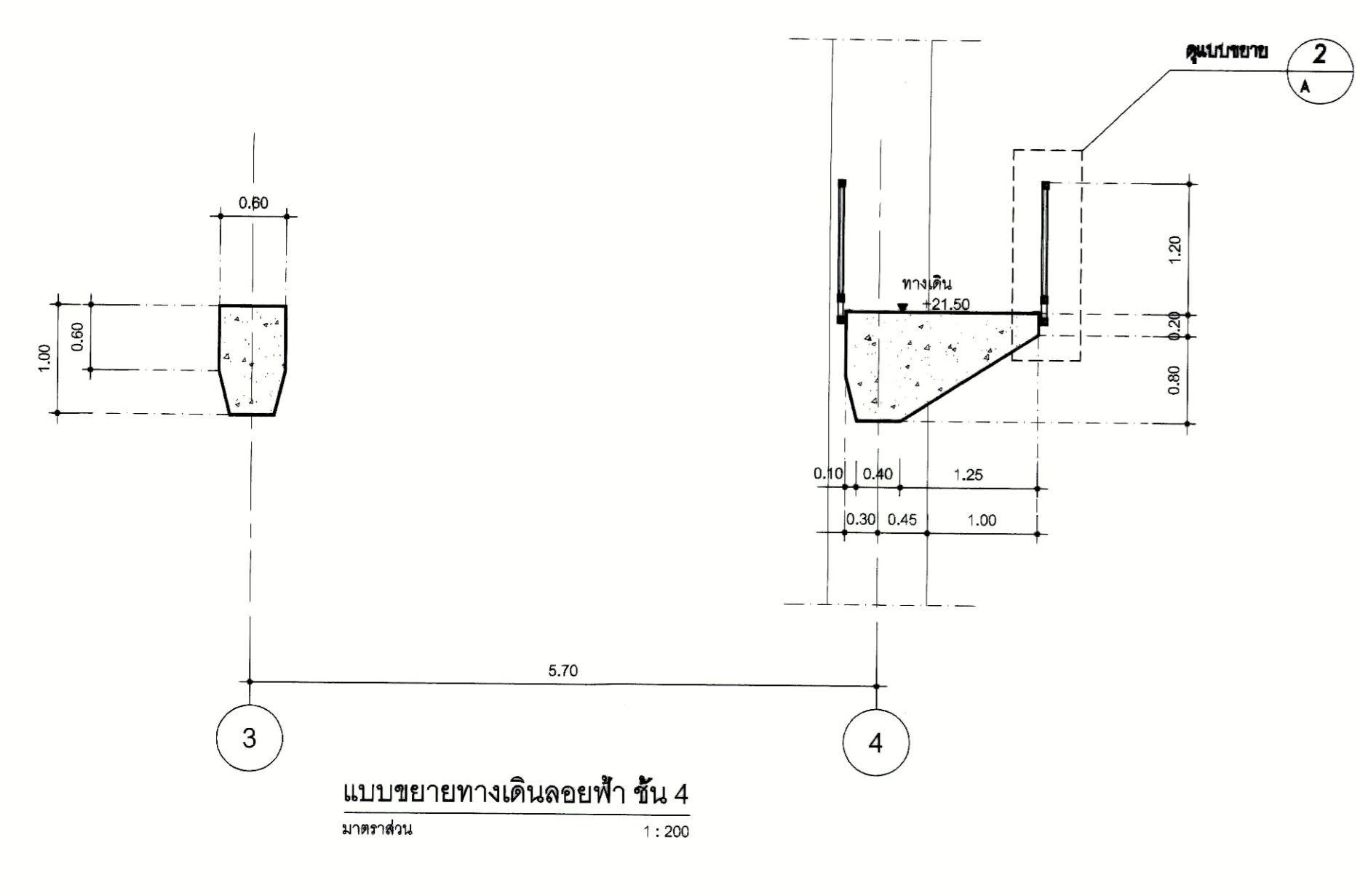
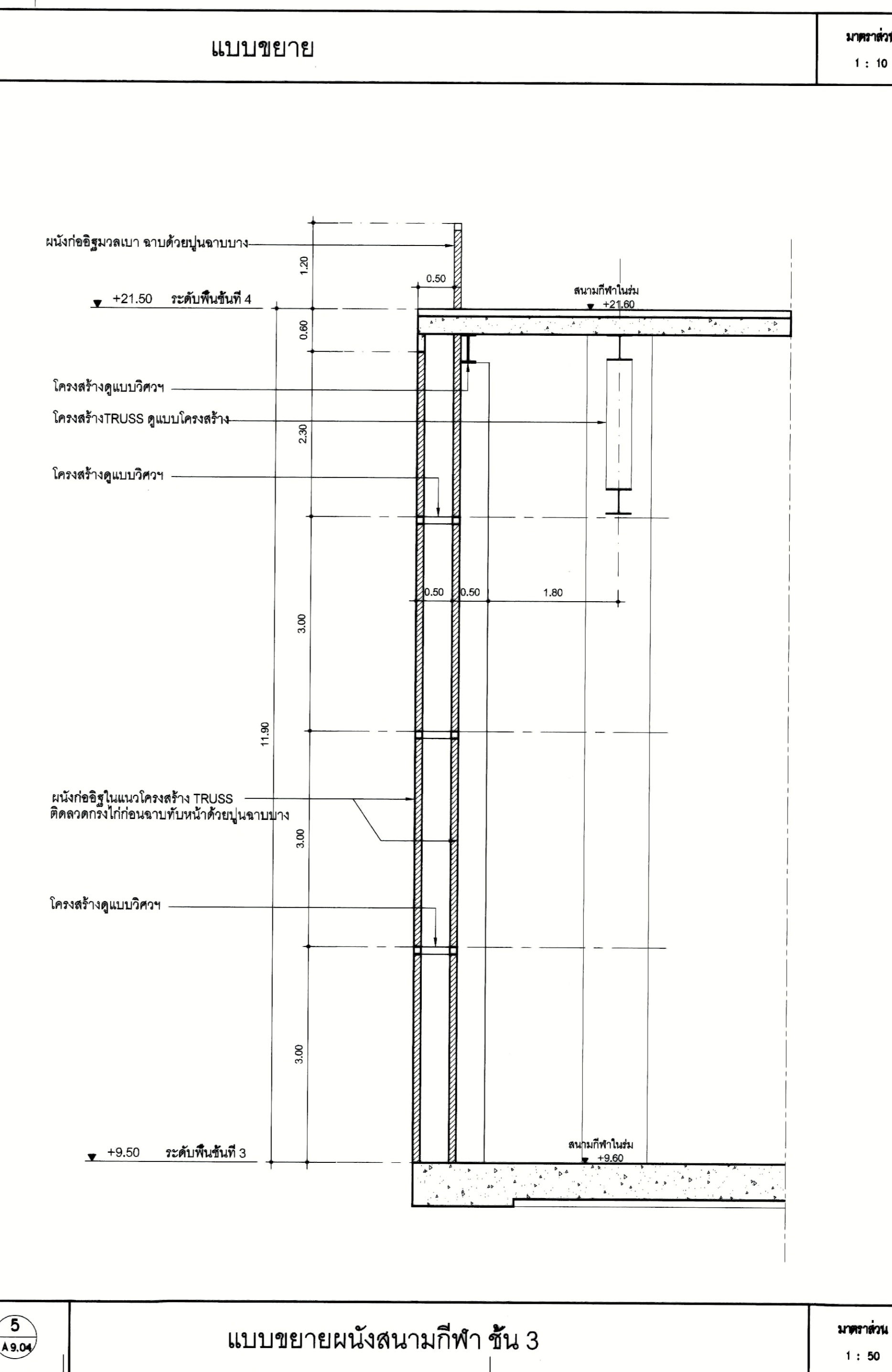
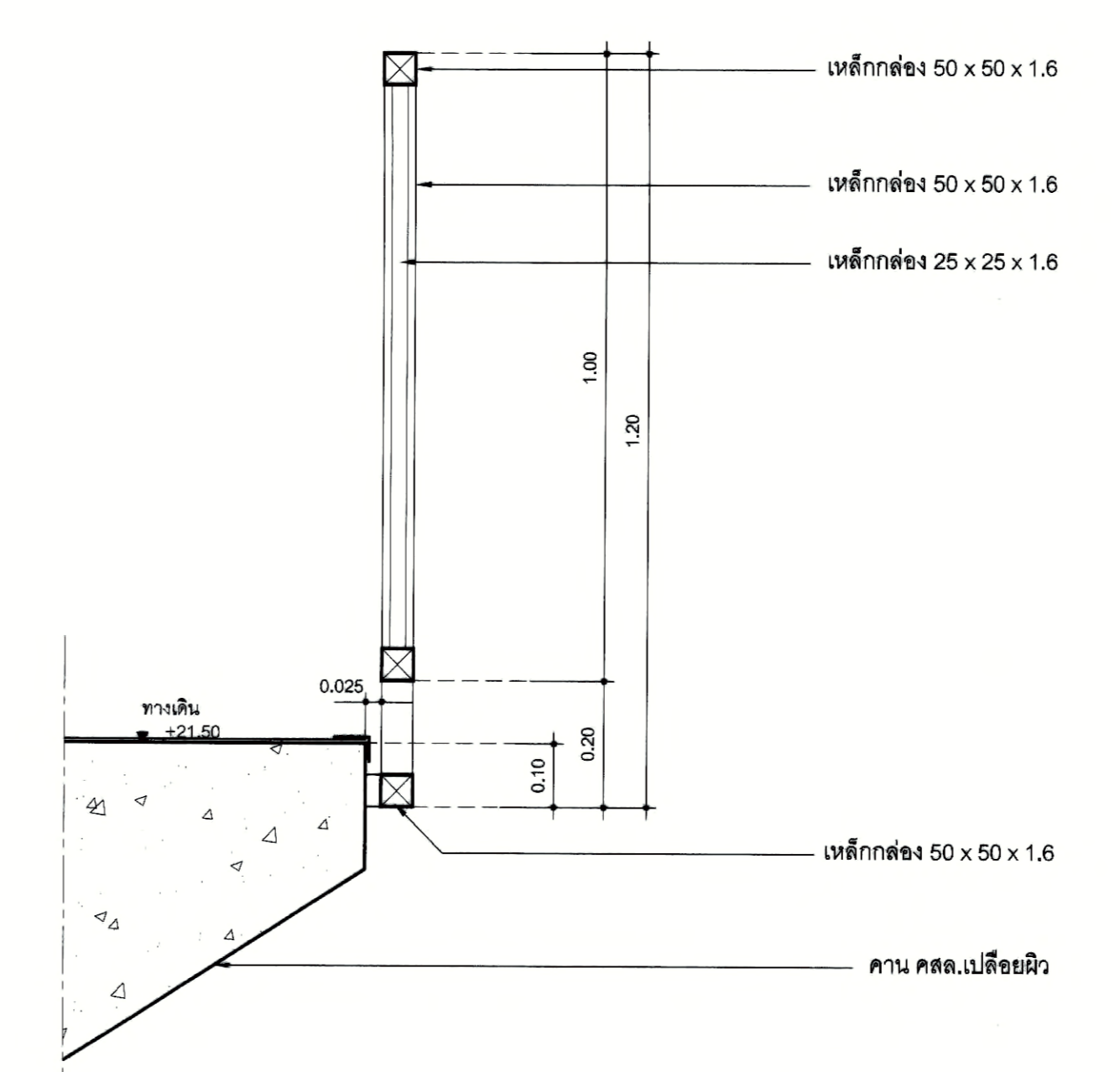

แบบขยายทางเดินลอยฟ้า ชั้น 4
มาตราส่วน 1:200

แบบขยาย
มาตราส่วน 1:50

แบบขยายผนังสนามกีฬา ชั้น 3
มาตราส่วน 1:50

แบบขยายกันสาด ชั้น 3
มาตราส่วน 1:50

แบบขยายกันสาด ชั้น 3
มาตราส่วน 1:20

แบบขยายผนังสนามกีฬา ชั้น 3
มาตราส่วน 1:50

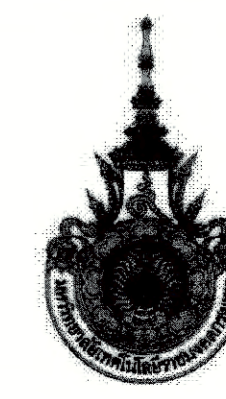

PROJECT NUMBER RA-13-01

PROJECT NAME

อาคารแสดงนิทรรศการและ
การสอนนันทนาการ จำนวน 1 หลัง

OWNER: **LTK ราชบงกช
กรุงเทพ**

LOCATION:
เลขที่ 2 ถนนนางสีนิจ แขวงทุ่งพลาเกษ
เขตสาทร กรุงเทพมหานคร 10120

architects
regal
3249 หมู่บ้านนิคมพัฒนาเมือง
จังหวัดนนทบุรี อำเภอเมือง จังหวัดนนทบุรี 11000
TEL.+66 (0) 2182-0917
FAX.+66 (0) 2182-0918
E-MAIL: regalarchitects@yahoo.com

บริษัท เรกา สถาปนิก จำกัด

ARCHITECT	AUTHORIZED SIGNATURE
นายสุวิทย์ วัฒนพานิชย์ 3-ธ. 398	
นายวิชาญ กัญจนะ 8-ธ. 2272	
นายสุวิทย์ วัฒนพานิชย์ 3-ธ. 10742	
นายสุวิทย์ วัฒนพานิชย์ 3-ธ. 16278	
นางสาววิภาดา วัฒนพานิชย์ 3-ธ. 15872	

STRUCTURAL ENGINEER	AUTHORIZED SIGNATURE
ระพีภัฏ กัญจนะวัฒนพานิชย์ ธ. 3693	
บุญเสริม เจริญศรีสุวรรณ ธ. 5665	
ฉัตรชัย สุภาพิบูลย์ 7ธ. 46748	
ฉัตรชัย หาดทอง 7ธ. 55033	

วิศวกรตรวจสอบ และ รายการคำนวณโครงสร้าง	AUTHORIZED SIGNATURE
สมรรณ บุญคง 7ธ. 1021	

ELECTRICAL ENGINEER	AUTHORIZED SIGNATURE
มานิต วัฒนพานิชย์ 7ธ. 859	
ธนากร วัฒนพานิชย์ 8ธ. 4508	

MECHANICAL ENGINEER	AUTHORIZED SIGNATURE
เชษฐา จีราภรณ์ 7ธ. 398	
ธนากร วัฒนพานิชย์ 8ธ. 1958	

SANITARY ENGINEER	AUTHORIZED SIGNATURE
ศุภวัฒน์ วรวิเศษ 8ธ. 368	
ฉัตรชัย วัฒนพานิชย์ 7ธ. 205	

GENERAL NOTE:
 1. THIS DRAWING IS THE PROPERTY OF ARCHITECTS 49 LIMITED OR ONE OF ITS AFFILIATES. IT IS ISSUED SUBJECT TO RETURN UPON DEMAND AND IS NOT TO BE USED EXCEPT IN CONNECTION WITH THE PROJECT FOR WHICH IT IS INTENDED.
 2. DO NOT SCALE THIS DRAWING. USE FIGURED DIMENSIONS ONLY.

คณะกรรมการตรวจรับแบบ	AUTHORIZED SIGNATURE
1. นายสุวิทย์ วัฒนพานิชย์ ประธานกรรมการ	
2. นายวิชาญ กัญจนะ กรรมการ	
3. นายสุวิทย์ วัฒนพานิชย์ กรรมการ	
4. นายสุวิทย์ วัฒนพานิชย์ กรรมการ	
5. นายสุวิทย์ วัฒนพานิชย์ กรรมการ	
6. นายสุวิทย์ วัฒนพานิชย์ กรรมการ	
7. นายสุวิทย์ วัฒนพานิชย์ กรรมการ	
8. นายสุวิทย์ วัฒนพานิชย์ กรรมการ	
9. นายสุวิทย์ วัฒนพานิชย์ กรรมการ	
10. นายสุวิทย์ วัฒนพานิชย์ กรรมการ	
11. นายสุวิทย์ วัฒนพานิชย์ กรรมการ	
12. นายสุวิทย์ วัฒนพานิชย์ กรรมการ	
13. นายสุวิทย์ วัฒนพานิชย์ กรรมการ	

ISSUE/REVISION	NO.	DESCRIPTION	BY	DATE
	1	แบบแปลนสถาปัตย์ - แบบหน้า	www	30-08-13

DRAWING TITLE

แบบขยายกันสาด ชั้น 4

CHECKED BY	ARCHITECT	SIGNED	DRAWING NO.
PM			A
PD			9.05
PA			
JC			

DRAWN BY: www
 PRINTED DATE: 30-08-13
 SCALE: REF. FILE

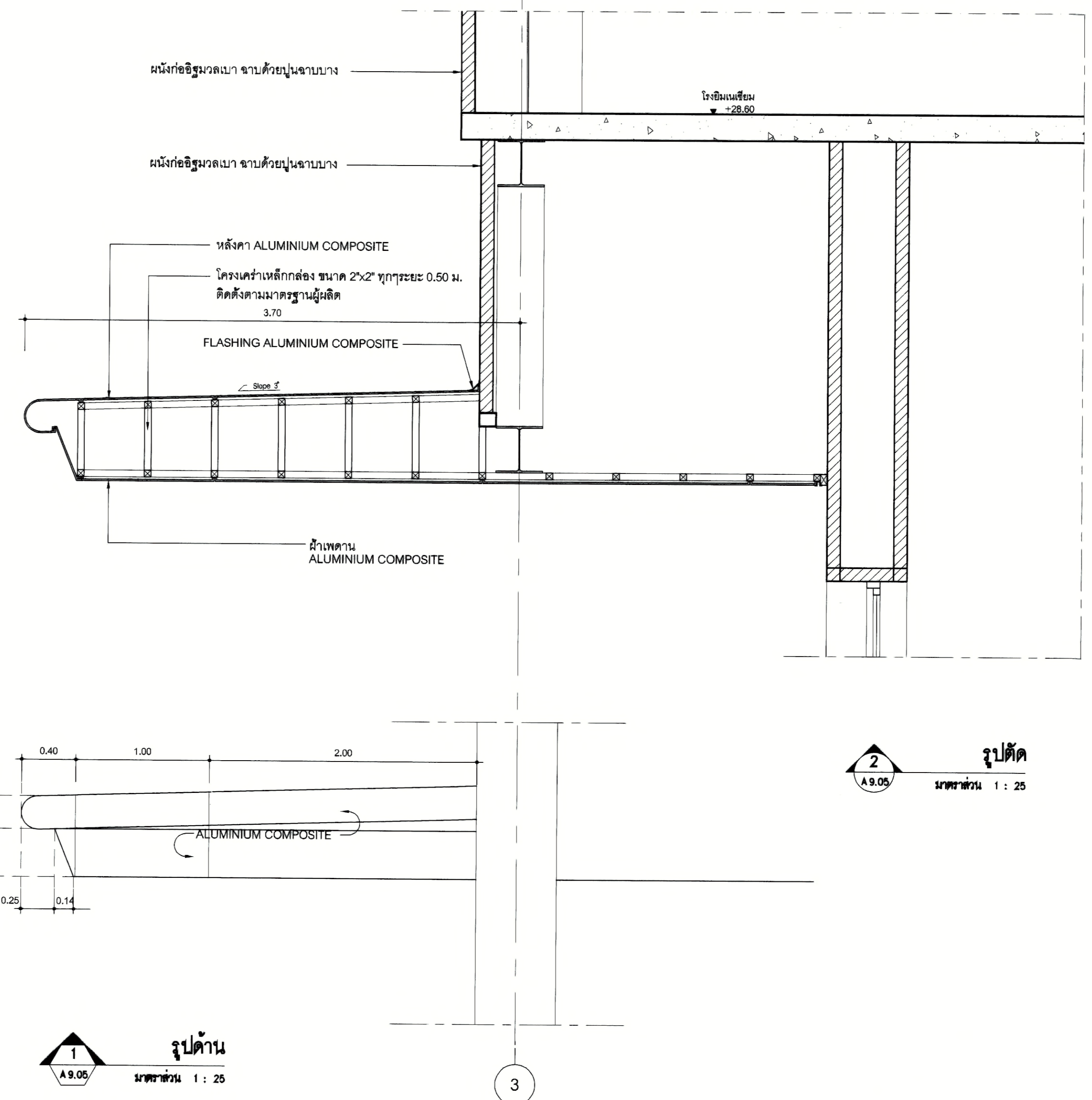

รูปด้าน 1
ขนาดส่วน 1 : 25

รูปตัด 2
ขนาดส่วน 1 : 25

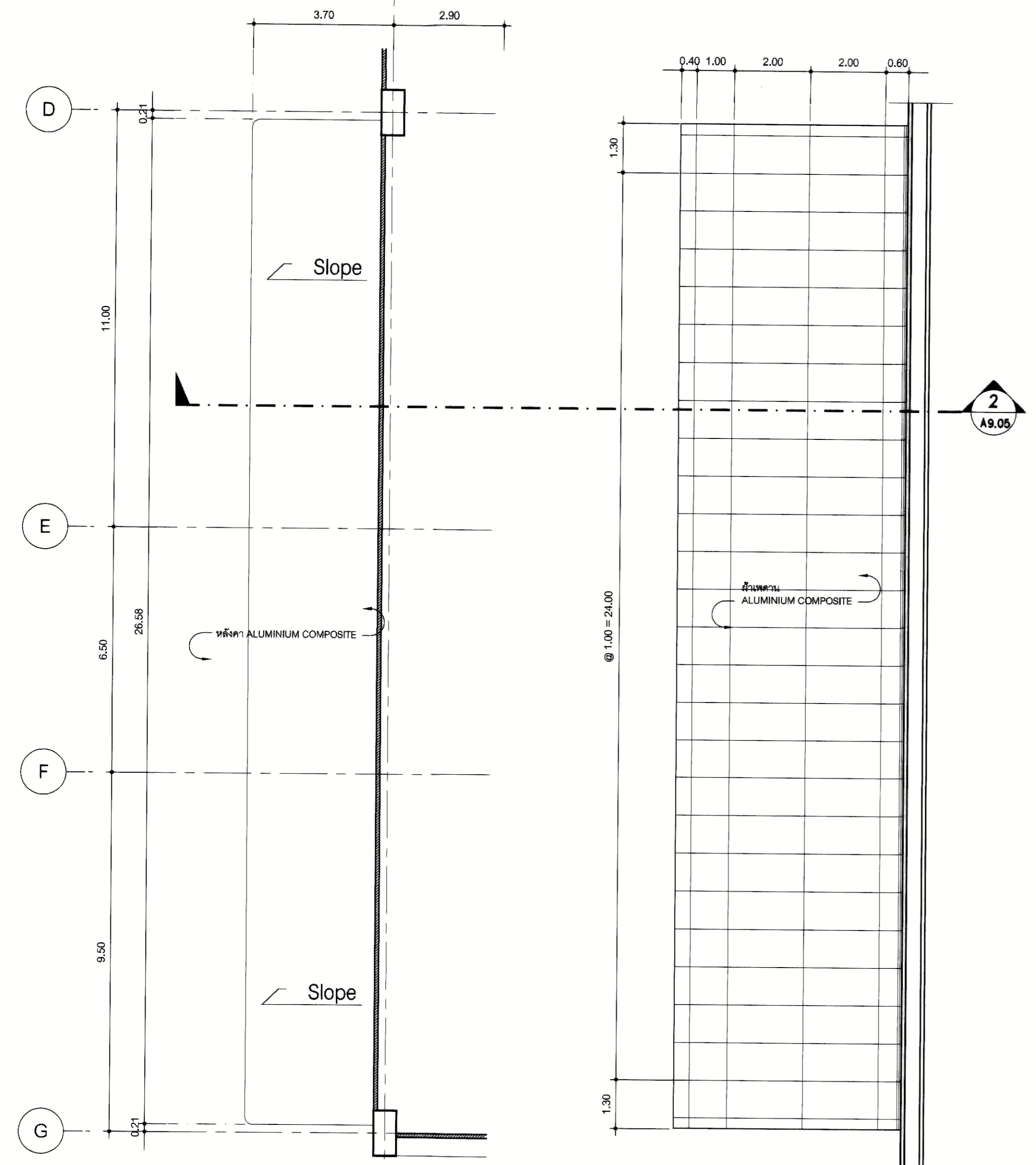

ผนังหลังคา
ขนาดส่วน 1 : 100

ฝ้าฝ้าเพดาน
ขนาดส่วน 1 : 100

1 A4.05 แบบขยายกันสาด ชั้น 4
ขนาดส่วน 1 : 50

2 A9.05 รูปตัด, รูปด้านข้าง
ขนาดส่วน 1 : 25

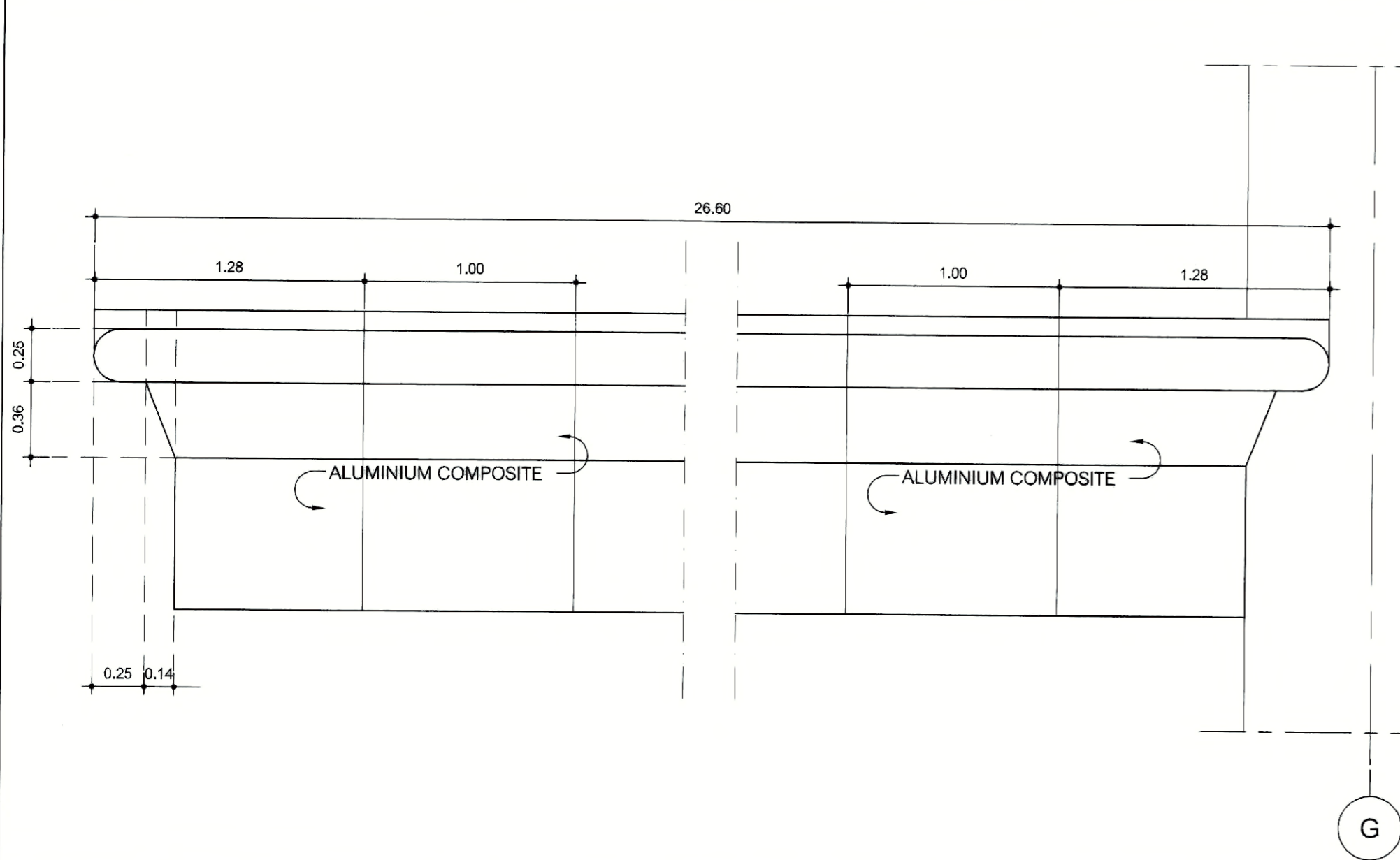

รูปด้านหน้า 3
ขนาดส่วน 1 : 25

3 A9.05 รูปด้านหน้า
ขนาดส่วน 1 : 25

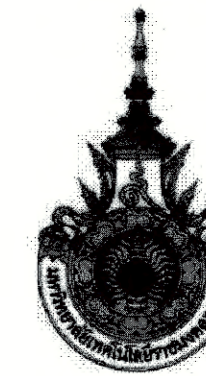

PROJECT NUMBER RA-13-01
PROJECT NAME

อาคารแสดงนิทรรศการและ
การสอนนันทนาการ จำนวน 1 หลัง

OWNER: **UTK** **ราชบงกช**
กรุงเทพ

LOCATION:
เลขที่ 2 ถนนนางลิ้นจี่ แขวงทุ่งมหาเมฆ
เขตสาทร กรุงเทพมหานคร 10120

architects
rega
3249 หมู่บ้านทิวทิศน์ซอยสุขุมวิท 11000
TEL: +66 (0) 2162-0917
FAX: +66 (0) 2162-0916
E-MAIL: regaarchitects@yahoo.com

บริษัท เรกา สถาปนิก จำกัด

ARCHITECT	AUTHORIZED SIGNATURE
นายสุวิทย์ ธรรมพงษ์ 2-80 398	
นายวิชา กาญจนะ 2-80 2572	
นางสาวศศิวิทย์ พิทยศิริขันธ์ 2-80 10742	
นายณัฐวัฒน์ พูลสวัสดิ์ 2-80 16278	
นายธนชาติ เกตุวงศ์ 2-80 15872	
นางสาววิศิษา ธิระพรพันธ์	

STRUCTURAL ENGINEER	AUTHORIZED SIGNATURE
วุฒิภัท ภาณุประเสริฐ 30 3693	
บุญรัตน์ เสน่ห์ศิริวรรณ 30 5565	
อัคริณห์ สุทธิบุญเลิศ 30 48748	
อัคริณห์ ภาณุพงษ์ 30 55033	

วิศวกรควบคุมแบบ และ รายการคำนวณโครงสร้าง
กรรมการควบคุมแบบและรายการคำนวณโครงสร้าง
กรรมการควบคุมแบบและรายการคำนวณโครงสร้าง 20 1021

ELECTRICAL ENGINEER
นายกิตติ วัฒนคุณา วิชา 858
รณฤฎี วัฒนคุณา วิชา 4506

MECHANICAL ENGINEER
ศุภชลา จันทวานิช วิชา 398
สมชาย ภิรมย์สัมพันธ์ วิชา 1958

SANITARY ENGINEER
ศุภชลา จันทวานิช วิชา 398
อัคริณห์ สุทธิบุญเลิศ วิชา 205

GENERAL NOTE
1. THIS DRAWING IS THE PROPERTY OF ARCHITECTS 49 LIMITED OR ONE OF ITS AFFILIATES. IT IS ISSUED SUBJECT TO RETURN UPON DEMAND AND IS NOT TO BE USED EXCEPT IN CONNECTION WITH THE PROJECT FOR WHICH IT IS INTENDED.
2. DO NOT SCALE THIS DRAWING. USE FIGURED DIMENSIONS ONLY.
ในไว้ใช้สำหรับแสดงการคำนวณเท่านั้น ห้ามใช้ซ้ำแบบ

คณะกรรมการควบคุมการตรวจรับแบบ	AUTHORIZED SIGNATURE
1. นายสุวิทย์ ธรรมพงษ์ ประธานกรรมการ	
2. นายวิชา กาญจนะ กรรมการ	
3. นายสุวิทย์ พิทยศิริขันธ์ กรรมการ	
4. นายณัฐวัฒน์ พูลสวัสดิ์ กรรมการ	
5. นายธนชาติ เกตุวงศ์ กรรมการ	
6. นายวิชา ภาณุประเสริฐ กรรมการ	
7. นายวิชา เสน่ห์ศิริวรรณ กรรมการ	
8. นายวิชา อัคริณห์ สุทธิบุญเลิศ กรรมการ	
9. นายวิชา อัคริณห์ ภาณุพงษ์ กรรมการ	
10. นายวิชา อัคริณห์ ภาณุพงษ์ กรรมการ	
11. นายวิชา อัคริณห์ ภาณุพงษ์ กรรมการ	
12. นายวิชา อัคริณห์ ภาณุพงษ์ กรรมการ	
13. นายวิชา อัคริณห์ ภาณุพงษ์ กรรมการ	

ISSUE/REVISION	NO.	DESCRIPTION	BY	DATE
	1	แบบแปลนอาคาร - แบบก่อสร้าง	www	30-08-13

DRAWING TITLE

แบบขยายป้ายสัญลักษณ์

CHECKED BY	ARCHITECT	SIGNED	DRAWING NO.
PM			A
PD			9.06
PA			
JC			

DRAWN BY: PRINTED DATE: 30-08-13 SCALE: REF. FILE:

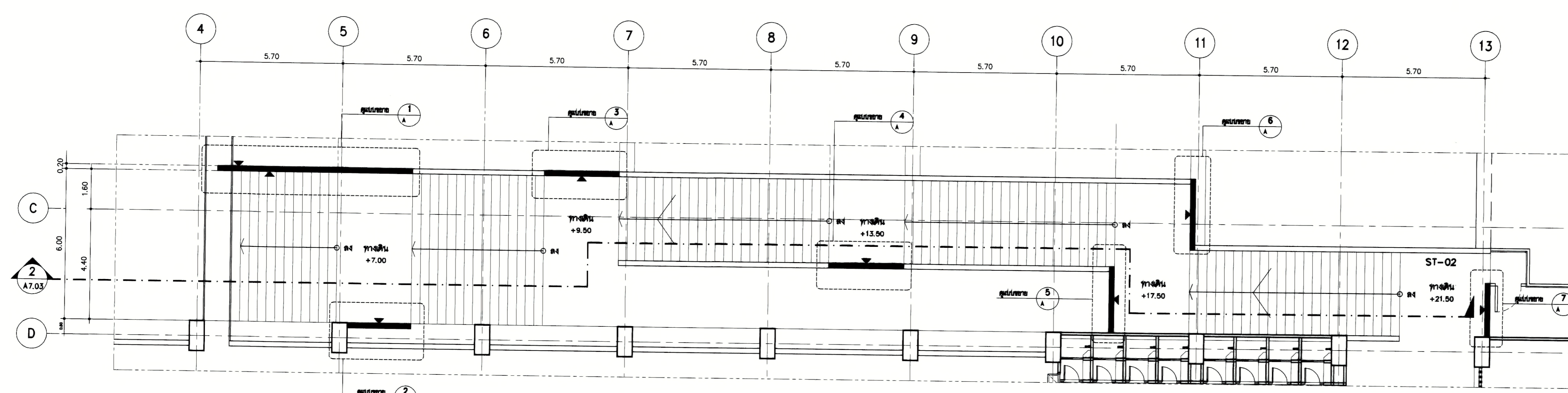

ผังพื้นชั้นที่ 4

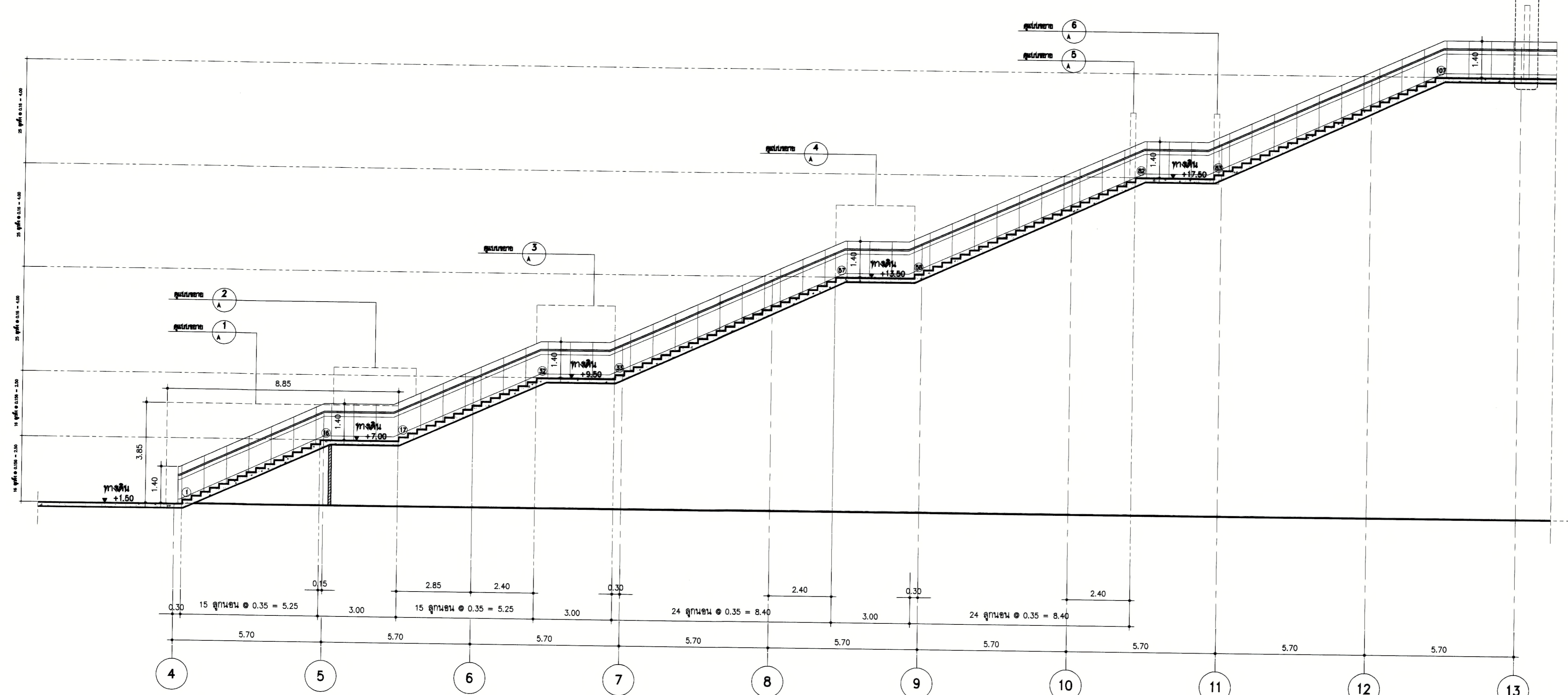

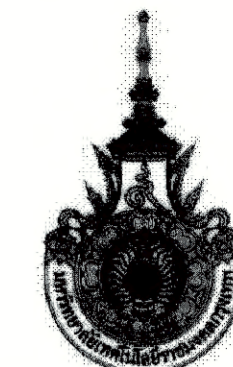

PROJECT NUMBER RA-13-01
PROJECT NAME

อาคารแสดงนิทรรศการและ
การสอนนันทนาการ จำนวน 1 หลัง

OWNER: **UTK ราชภัฏ
กรุงเทพ**

LOCATION:
เลขที่ 2 ถนนนางลิ้นจี่ แขวงทุ่งมหาเมฆ
เขตสาทร กรุงเทพมหานคร 10120

architects
regal

บริษัท เรกา สถาปนิก จำกัด

ARCHITECT	AUTHORIZED SIGNATURE
นายสุวิทย์ พรหมพจน์ 2-ธค. 388	
นายวิชา กฤษณะ 8-ธค. 2572	
นางสาวศุภมาส พิทยศิริ 2-ธค. 10742	
นายปรีดีนทร์ ชูสวัสดิ์ 2-ธค. 18278	
นายชวติ นาควงศ์ 2-ธค. 15872	
นางสาวศิลา พิทยศิริ	
STRUCTURAL ENGINEER	AUTHORIZED SIGNATURE
ชื่อ: กานดาพรณี 28. 3693	
นามสกุล: ศรีสุพรรณ 28. 5855	
อาชีพ: วิศวกร 28. 46748	
ชื่อ: ราชนานนท์ 28. 55033	
ELECTRICAL ENGINEER	AUTHORIZED SIGNATURE
นามสกุล: โฉมทองดี 28. 859	
นามสกุล: วิมลคุณากร 28. 4506	
MECHANICAL ENGINEER	AUTHORIZED SIGNATURE
ชื่อ: จิราภรณ์ 28. 388	
ชื่อ: ศิริวิมลคุณากร 28. 1958	
SANITARY ENGINEER	AUTHORIZED SIGNATURE
ชื่อ: วาณิชกุล 28. 388	
ชื่อ: ศิวะพันธ์ 28. 205	

GENERAL NOTE:
1. THIS DRAWING IS THE PROPERTY OF REGAL ARCHITECTS 48 LIMITED OR ONE OF ITS AFFILIATES AND IS ISSUED SUBJECT TO REGAL ARCHITECTS DEMAND AND IS NOT TO BE USED EXCEPT IN CONNECTION WITH THE PROJECT FOR WHICH IT IS INTENDED.
2. DO NOT SCALE THIS DRAWING. SPECIFIED DIMENSIONS ONLY.
ให้ใช้ค่าตัวเลขที่กำกับไว้เท่านั้น ห้ามวัดจากแบบ

คณะกรรมการตรวจสอบแบบ	AUTHORIZED SIGNATURE
1. นายสุวิทย์ พรหมพจน์ ประธานกรรมการ	
2. นายวิชา กฤษณะ กรรมการ	
3. นายสุวิทย์ พรหมพจน์ กรรมการ	
4. นายวิชา กฤษณะ กรรมการ	
5. นายสุวิทย์ พรหมพจน์ กรรมการ	
6. นายวิชา กฤษณะ กรรมการ	
7. นายวิชา กฤษณะ กรรมการ	
8. นายวิชา กฤษณะ กรรมการ	
9. นายวิชา กฤษณะ กรรมการ	
10. นายวิชา กฤษณะ กรรมการ	
11. นายวิชา กฤษณะ กรรมการ	
12. นายวิชา กฤษณะ กรรมการ	
13. นายวิชา กฤษณะ กรรมการ	

NO.	DESCRIPTION	BY	DATE
1	แบบแปลนสถาปัตย์ - แบบก่อสร้าง	www	30-08-13

DRAWING TITLE

แบบขยายป้ายสัญลักษณ์

CHECKED BY	SIGNED	DRAWING NO.
PM		A
PD		9.07
PA		
JC		

DRAWN BY: PRINTED DATE: 30-08-13 SCALE: REF. FILE

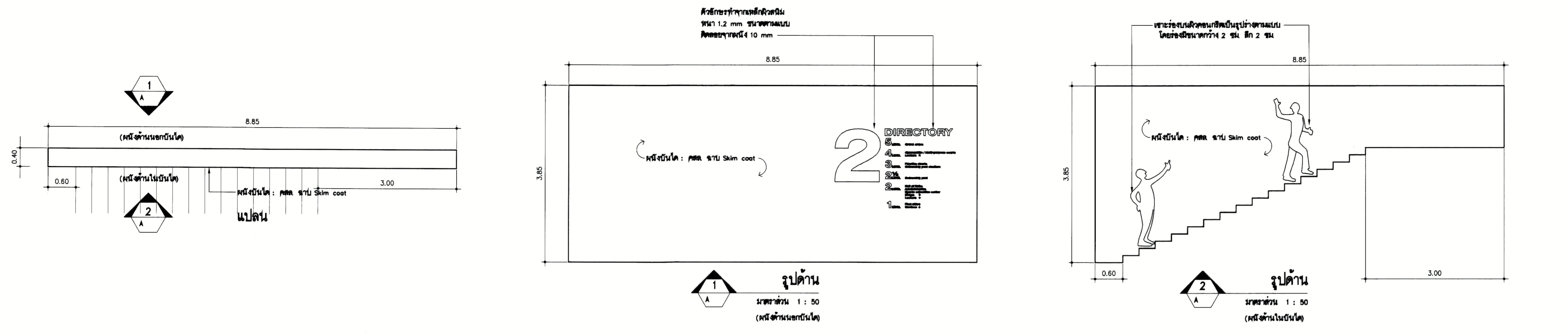

1 A9.07 **แบบขยายป้ายสัญลักษณ์** 1 : 50

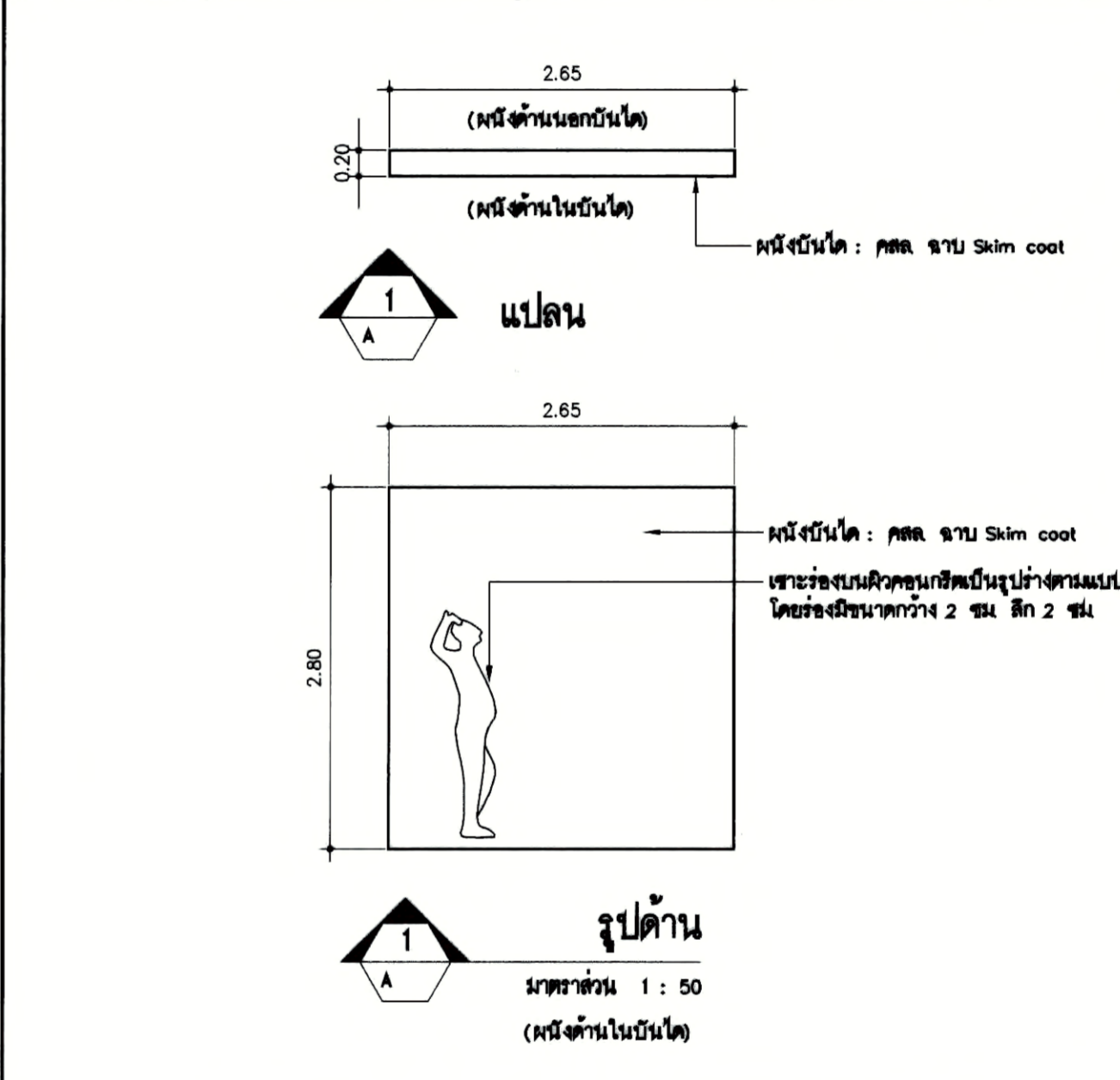
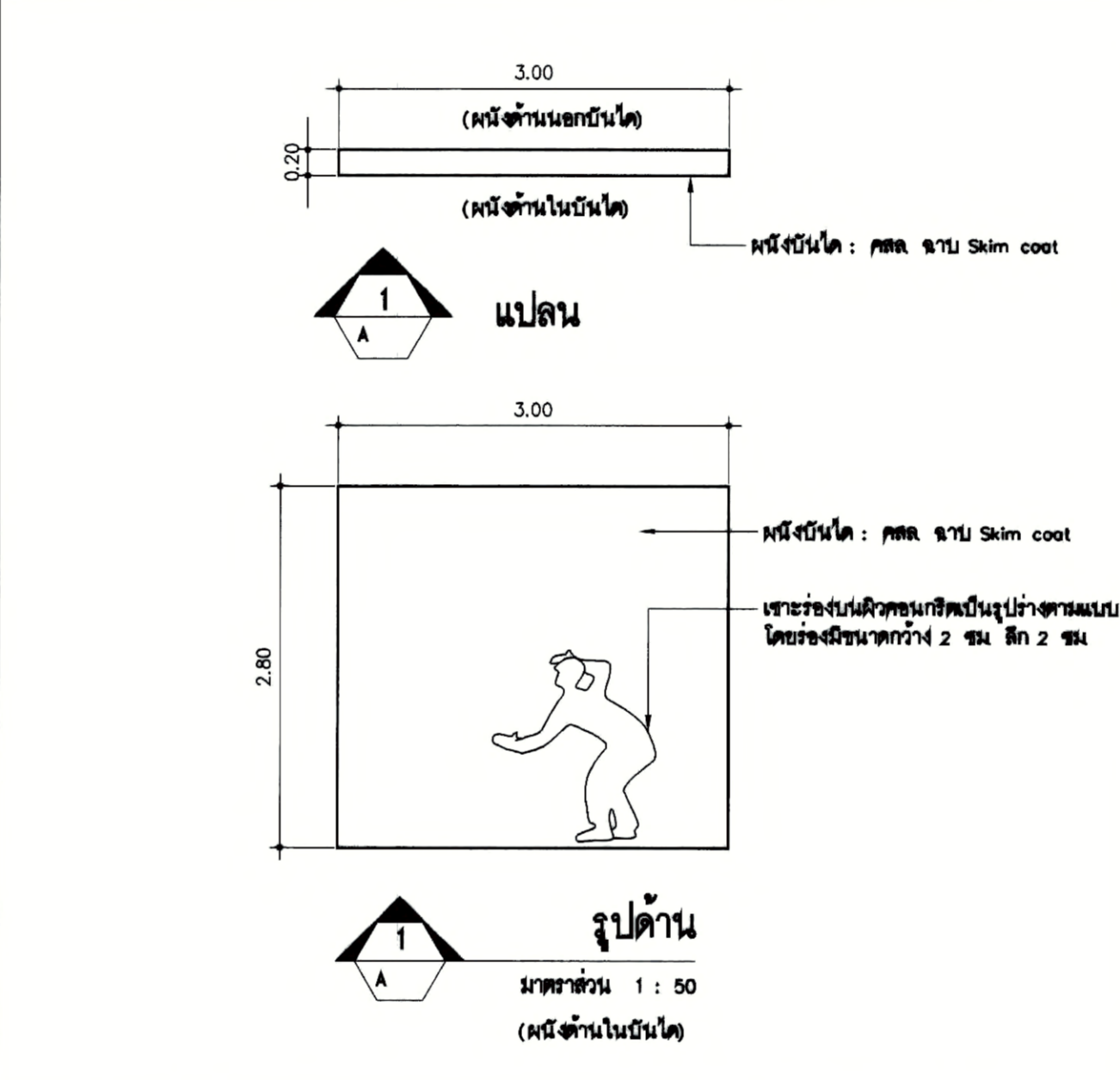
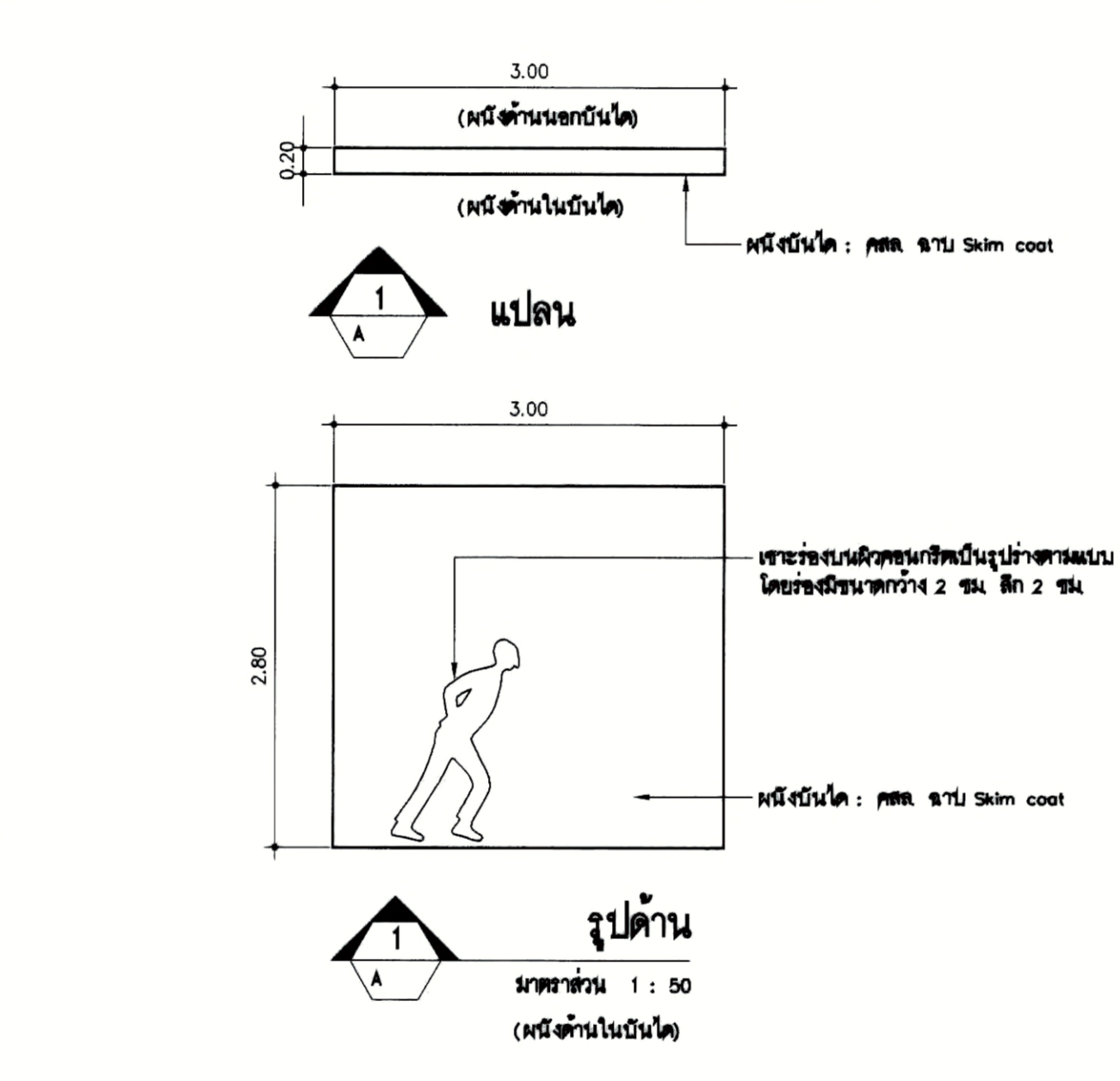
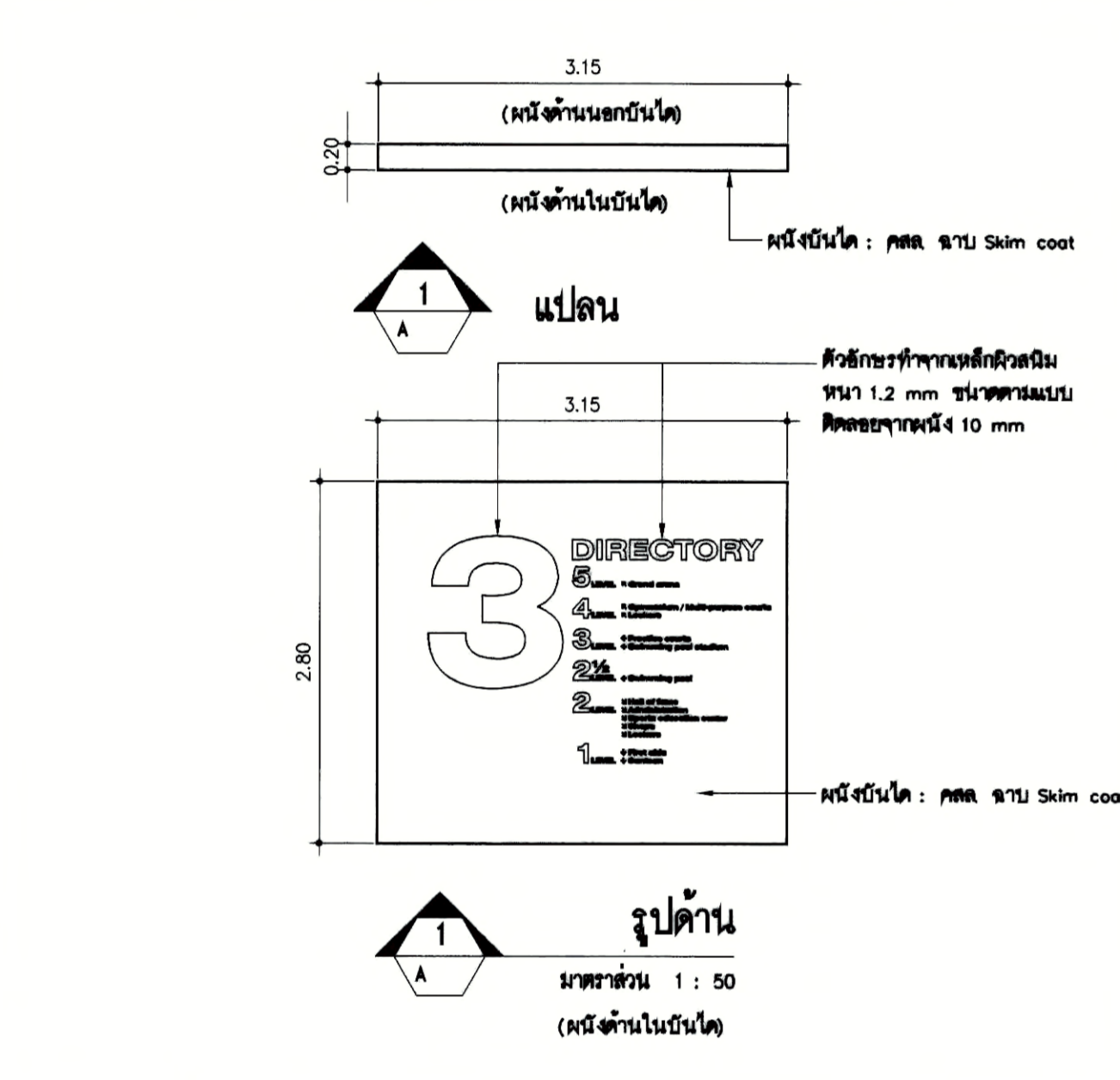

2 A9.07 **แบบขยายป้ายสัญลักษณ์** 1 : 50

3 A9.07 **แบบขยายป้ายสัญลักษณ์** 1 : 50

4 A9.07 **แบบขยายป้ายสัญลักษณ์** 1 : 50

5 A9.07 **แบบขยายป้ายสัญลักษณ์** 1 : 50

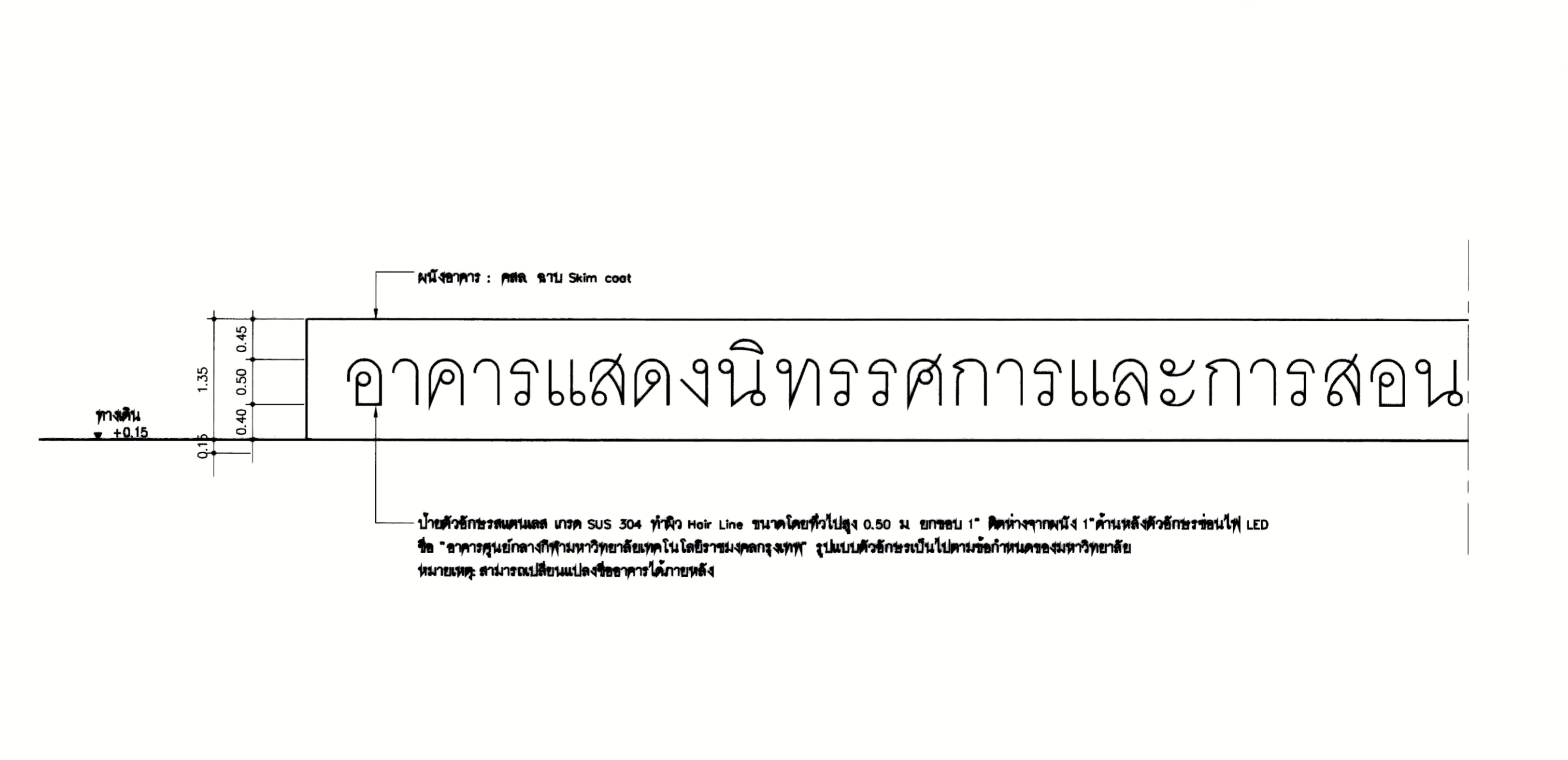
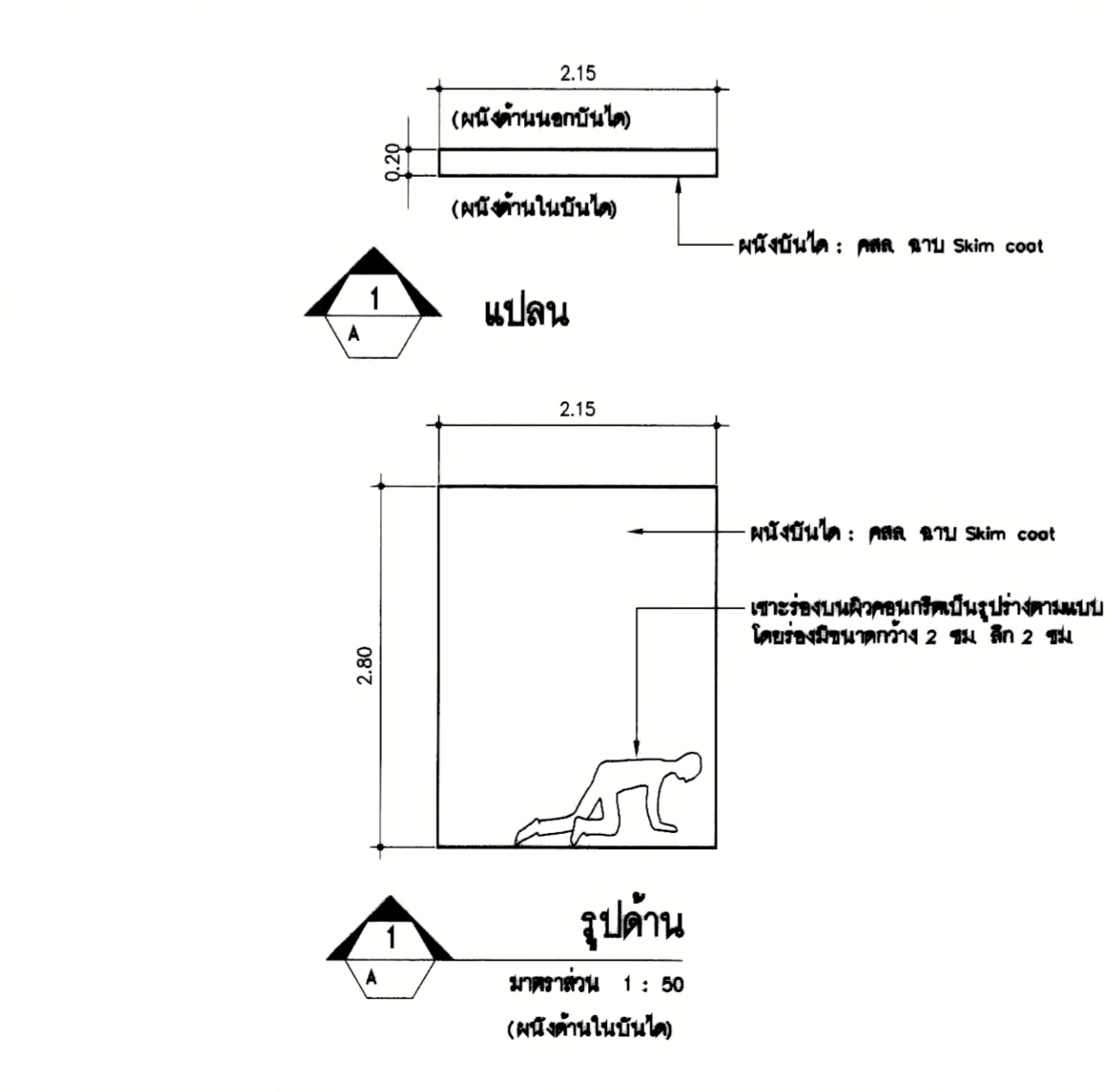
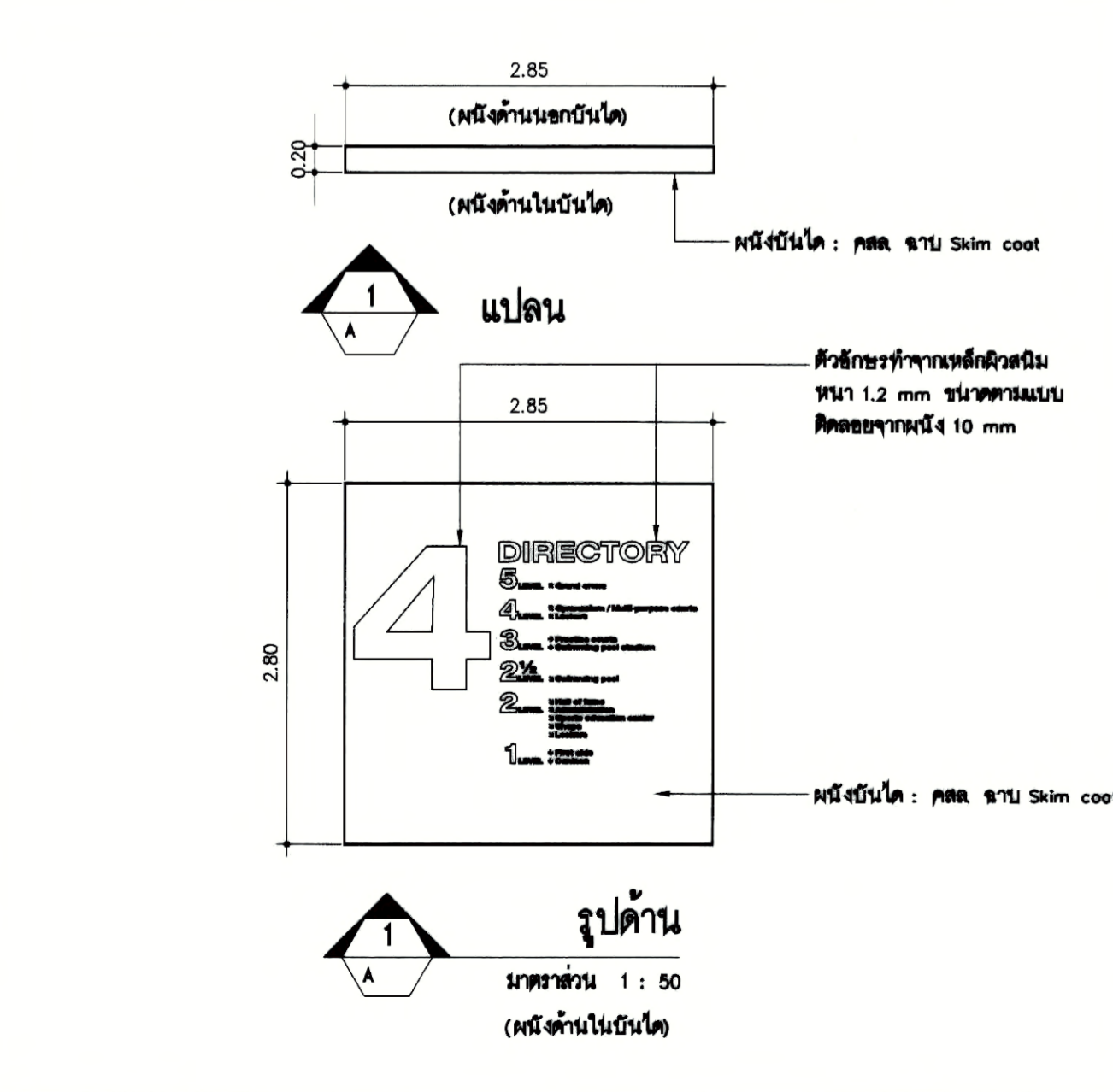

6 A9.07 **แบบขยายป้ายสัญลักษณ์** 1 : 50

7 A9.07 **แบบขยายป้ายสัญลักษณ์** 1 : 50

8 A9.07 **แบบขยายป้ายโครงการ** 1 : 50

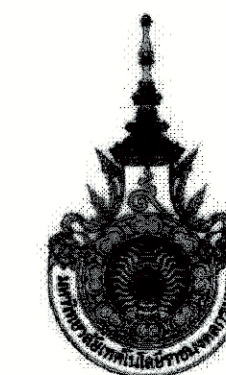

PROJECT NUMBER RA-13-01
PROJECT NAME

อาคารแสดงนิทรรศการและ
การสอนนันทนาการ จำนวน 1 หลัง

OWNER: **LTK รามงคล
กรุงเทพ**

LOCATION:
เลขที่ 2 ถนนนางลิ้นจี่ แขวงทุ่งมหาเมฆ
เขตสาทร กรุงเทพมหานคร 10120

architects
regal
3249 หมู่บ้านกวดิโยตย์รังสิต
ตำบลลำไย อำเภอเมือง จังหวัดนครราชสีมา 31000
TEL +66 (0) 2192-0917 FAX +66 (0) 2192-0918
E-MAIL regalarchitects@yahoo.com

บริษัท เรา สถาปนิก จำกัด

ARCHITECT	AUTHORIZED SIGNATURE
นายสุวิทย์ พงษ์พานิช 2-80 388	
นายวิชาญ ภาณุประเสริฐ 8-80 2372	
นางสาววิมลทิพย์ จันทิยาพร 7-80 10742	
นายอินันท์ พุทธิรัตน์ 7-80 18278	
นายธนชาติ เกตุวงศ์ 7-80 15872	

STRUCTURAL ENGINEER	AUTHORIZED SIGNATURE
รศ.ดร. กัญญาพรรัตน์ 8-80 3693	
นายสุเมธ เสงี่ยมสุวรรณ 8-80 3695	
นายสุวิทย์ คุปัทมย์ 7-80 42748	
นายสุวิทย์ ชาญเกษม 7-80 55033	

วิศวกรควบคุมและรายการคำนวณโครงสร้าง
กรรมการควบคุม 1021

ELECTRICAL ENGINEER	AUTHORIZED SIGNATURE
นายนิพนธ์ วัฒนศิริ 7-80 858	
นายสุวิทย์ วัฒนศิริ 7-80 4508	

MECHANICAL ENGINEER	AUTHORIZED SIGNATURE
นายสุวิทย์ วัฒนศิริ 7-80 398	
นายสุวิทย์ วัฒนศิริ 7-80 1958	

SANITARY ENGINEER	AUTHORIZED SIGNATURE
นายสุวิทย์ วัฒนศิริ 7-80 388	
นายสุวิทย์ วัฒนศิริ 7-80 205	

GENERAL NOTE
1. THIS DRAWING IS THE PROPERTY OF ARCHITECTS 48 LIMITED OR ONE OF ITS AFFILIATES. IT IS ISSUED SUBJECT TO RETURN UPON DEMAND AND IS NOT TO BE USED EXCEPT IN CONNECTION WITH THE PROJECT FOR WHICH IT IS INTENDED.
2. DO NOT SCALE THIS DRAWING. USE FIGURED DIMENSIONS ONLY.
โปรดใช้ตามขนาดที่ระบุไว้เท่านั้น ห้ามวัดจากแบบ

คณะกรรมการควบคุม	AUTHORIZED SIGNATURE
1. นายสุวิทย์ วัฒนศิริ ประธานกรรมการ	
2. นายสุวิทย์ วัฒนศิริ กรรมการ	
3. นายสุวิทย์ วัฒนศิริ กรรมการ	
4. นายสุวิทย์ วัฒนศิริ กรรมการ	
5. นายสุวิทย์ วัฒนศิริ กรรมการ	
6. นายสุวิทย์ วัฒนศิริ กรรมการ	
7. นายสุวิทย์ วัฒนศิริ กรรมการ	
8. นายสุวิทย์ วัฒนศิริ กรรมการ	
9. นายสุวิทย์ วัฒนศิริ กรรมการ	
10. นายสุวิทย์ วัฒนศิริ กรรมการ	
11. นายสุวิทย์ วัฒนศิริ กรรมการ	
12. นายสุวิทย์ วัฒนศิริ กรรมการ	
13. นายสุวิทย์ วัฒนศิริ กรรมการ	

ISSUE/REVISION
NO. DESCRIPTION BY DATE
1 แบบขยายทางเดิน - แบบก่อสร้าง www 30-08-13

DRAWING TITLE

แบบขยายทางเดินชั้นที่ 3

CHECKED BY	SIGNED	DRAWING NO.
ARCHITECT		A
PM		9.08
PD		
PA		
JC		

DRAWN BY SCALE
PRINTED DATE 30-08-13 REF. FILE

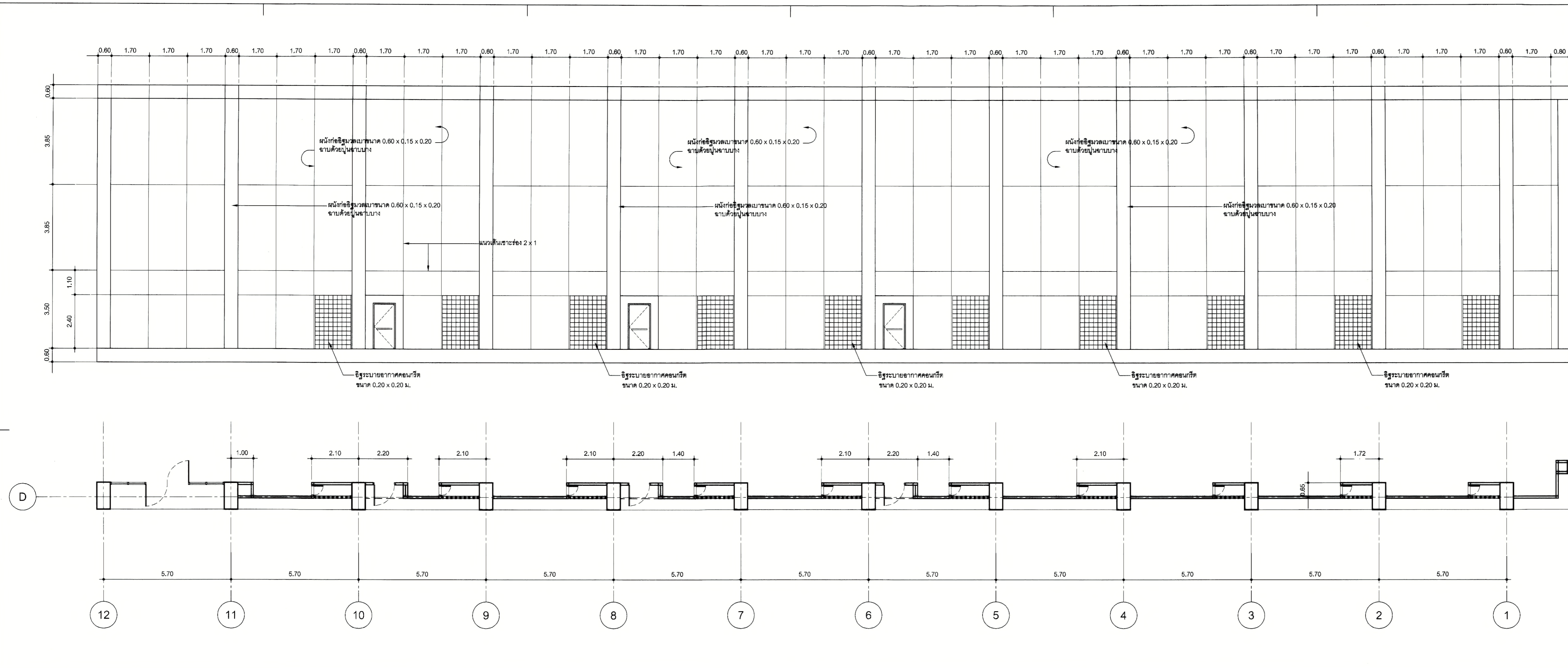

3 A9.08 **แบบขยายทางเดินชั้นที่ 3** มาตราส่วน 1 : 100

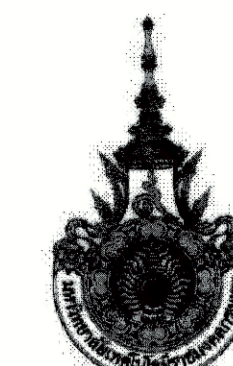

PROJECT NUMBER RA-13-01
PROJECT NAME

อาคารแสดงนิทรรศการและ
การสอนนันทนาการ จำนวน 1 หลัง

OWNER: **UTK ราชมงคล
กรุงเทพ**

LOCATION: เลขที่ 2 ถนนนางลิ้นจี่ แขวงทุ่งมหาเมฆ
เขตสาทร กรุงเทพมหานคร 10120

architects
regal
32/48 หมู่บ้านสวนพุดสังข์ประจักษ์
สำนักงานสถาปัตย์ จำกัด 4 ชั้นตึกเลขที่ 11000
TEL: +66 (0) 2192-0817
FAX: +66 (0) 2192-0818
E-MAIL: regalarchitects@yahoo.com

บริษัท เรกา สถาปนิก จำกัด

ARCHITECT
นายสุวิทย์ ราชมงคล 2-66 388
นางวิภาดา ราชมงคล 6-66 2972
นางสาววิภาดา ราชมงคล 6-66 10742
นายอภิวัฒน์ ราชมงคล 6-66 18278
นายธนาชาติ ราชมงคล 6-66 15872
นางสาววิภาดา ราชมงคล

AUTHORIZED
SIGNATURE

STRUCTURAL ENGINEER
ชวรัตน์ วัฒนชัย 66 3883
บุญเสริม วัฒนชัย 66 5665
ศิรินทร์ยา วัฒนชัย 66 46746
วิจิตร วัฒนชัย 66 55033

วิศวกรตรวจสอบ และ รายการคำนวณโครงสร้าง
ทรงบุญ แสงสิทธิ์ 66 1021

ELECTRICAL ENGINEER
นพดล วัฒนชัย 66 859
ธนากร วัฒนชัย 66 4506

MECHANICAL ENGINEER
สุภากร วัฒนชัย 66 398
ธนากร วัฒนชัย 66 1956

SANITARY ENGINEER
ศุภวรรณ วัฒนชัย 66 388
อภิวัฒน์ วัฒนชัย 66 205

GENERAL NOTE
1. THIS DRAWING IS THE PROPERTY OF REGAL ARCHITECTS & ENGINEERS LTD OR ONE OF ITS AFFILIATES. IT IS SUBJECT TO RETURN UPON DEMAND AND IS NOT TO BE USED EXCEPT IN CONNECTION WITH THE PROJECT FOR WHICH IT IS INTENDED.
2. DO NOT SCALE THIS DRAWING. USE SPECIFIED DIMENSIONS ONLY.
ไม่ใช้ตัววัดขนาดจากภาพนี้ ใช้ขนาดที่ปรากฏ

คณะกรรมการตรวจสอบ		AUTHORIZED SIGNATURE
1. นายสุวิทย์ ราชมงคล	ประธานกรรมการ	
2. นายสุวิทย์ ราชมงคล	กรรมการ	
3. นายสุวิทย์ ราชมงคล	กรรมการ	
4. นายสุวิทย์ ราชมงคล	กรรมการ	
5. นายสุวิทย์ ราชมงคล	กรรมการ	
6. นายสุวิทย์ ราชมงคล	กรรมการ	
7. นายสุวิทย์ ราชมงคล	กรรมการ	
8. นายสุวิทย์ ราชมงคล	กรรมการ	
9. นายสุวิทย์ ราชมงคล	กรรมการ	
10. นายสุวิทย์ ราชมงคล	กรรมการ	
11. นายสุวิทย์ ราชมงคล	กรรมการ	
12. นายสุวิทย์ ราชมงคล	กรรมการ	
13. นายสุวิทย์ ราชมงคล	กรรมการ	

ISSUE/REVISION			
NO.	DESCRIPTION	BY	DATE
1	แบบร่างสถาปัตย์ - ผนังก่อสร้าง	www	30-08-13

DRAWING TITLE
แบบขยายผนังระบายน้

CHECKED BY		DRAWING NO.	
ARCHITECT	SIGNED	A	
PM		9.09	
PD			
PA			
JC			
DRAWN BY		SCALE	
PRINTED DATE	30-08-13	REF. FILE	

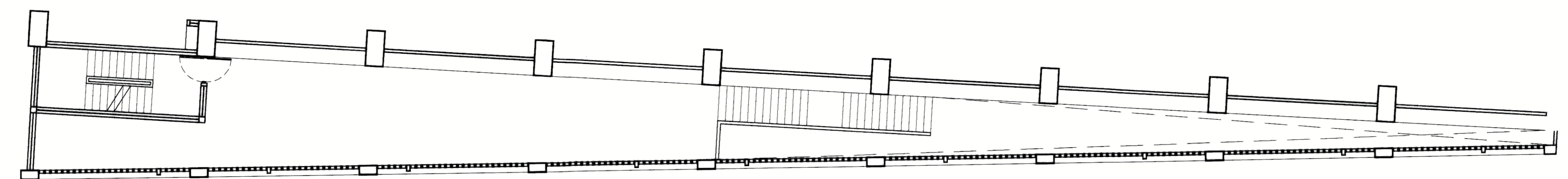

▼ +42.50 ระดับหลังคา
▼ +28.50 ระดับพื้นชั้นที่ 5
▼ +21.50 ระดับพื้นชั้นที่ 4
▼ +9.50 ระดับพื้นชั้นที่ 3
▼ +4.50 ระดับพื้นชั้นที่ 2
▼ +1.50 ระดับพื้นชั้นที่ 1
▼ -0.00 ระดับพื้นถนน
▼ -1.50 ระดับพื้นชั้นล่าง

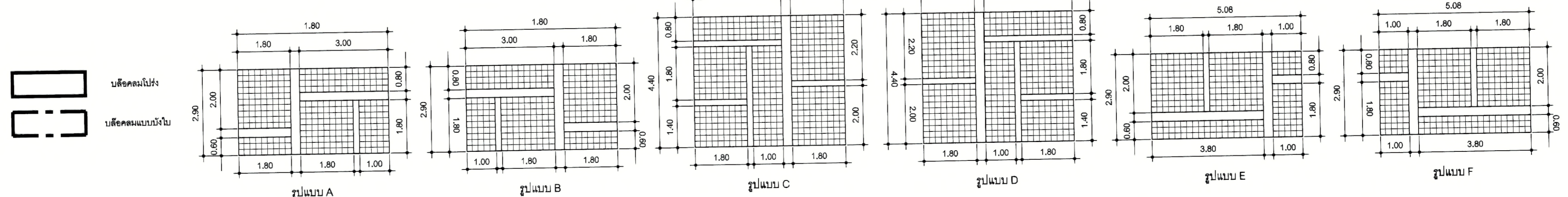
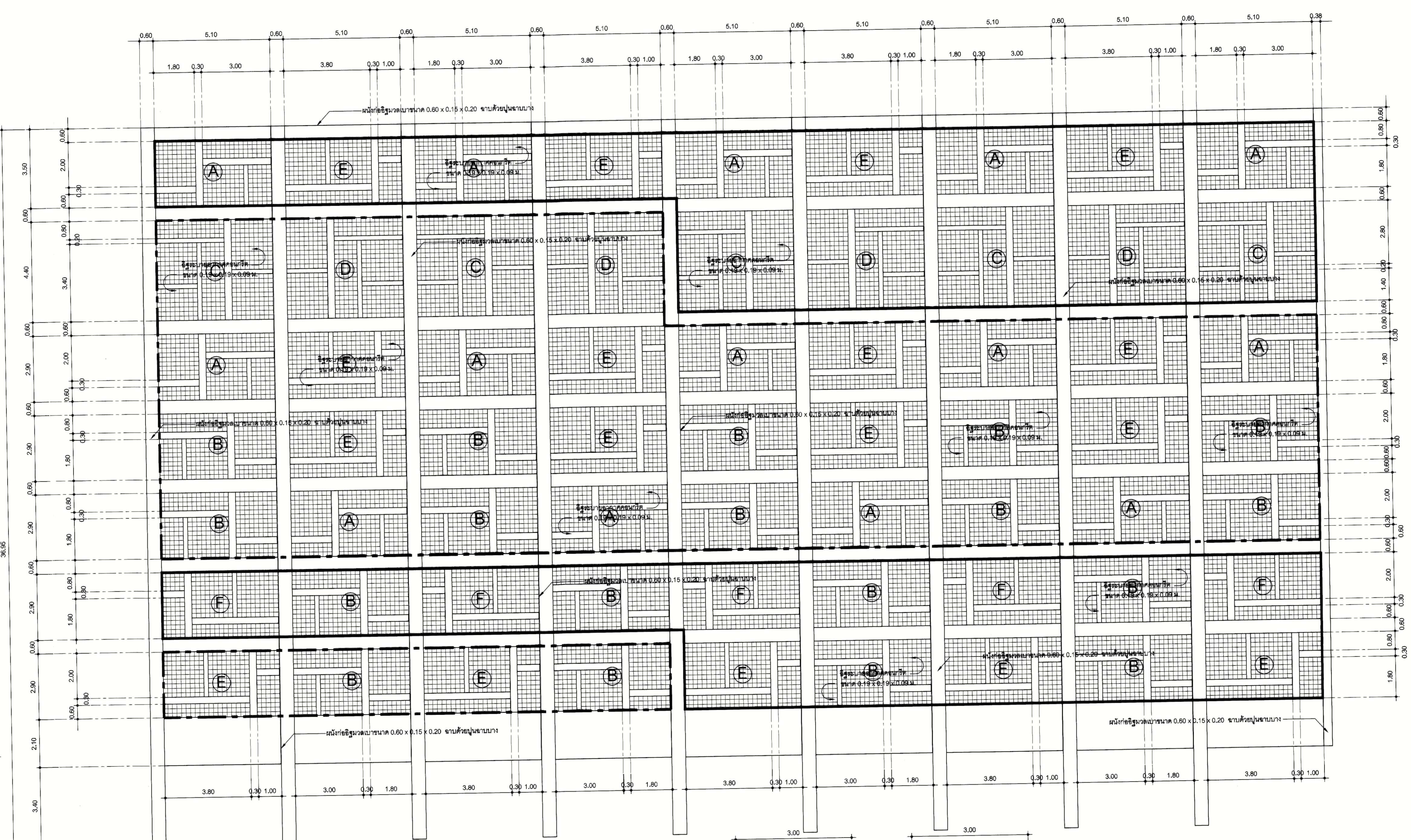

แบบขยายผนังระบายน้

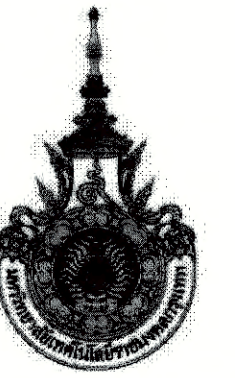

PROJECT NUMBER RA-13-01
PROJECT NAME

อาคารแสดงนิทรรศการและ
การสอนนันทนาการ จำนวน 1 หลัง

OWNER: **UTK** **ราชบงกค**
กรุงเทพ

LOCATION:
เลขที่ 2 ถนนนางลิ้นจี่ แขวงทุ่งมหาเมฆ
เขตสาทร กรุงเทพมหานคร 10120

architects
regal
3248 หมู่บ้านสวนพุดมีทรัพย์
ตำบลบางเสาธง อำเภอบางพลี จังหวัดสมุทรปราการ 11000
TEL. +66 (0) 2190-0917 FAX. +66 (0) 2190-0918
E-MAIL: regalarchitects@yahoo.com

บริษัท เรา สถาปนิก จำกัด

ARCHITECT	AUTHORIZED SIGNATURE
นายสุวิทย์ พงษ์พนธ์ 2-83 398	
นายวิชาญ กฤษณัม 8-83 2372	
นางสาววิมลพันธ์ พิพย์พิลาพร 2-83 10742	
นายสุวิทย์ พงษ์พนธ์ 2-83 18278	
นายธนชาติ บุศวีชัย 2-83 15872	
นางสาววิภาดา ศิริขจรศิรินทร์	

STRUCTURAL ENGINEER	
รศ.ดร.ดร.ดร.ดร.ดร.	ดร.ดร.ดร.ดร.ดร.
ดร.ดร.ดร.ดร.ดร.	ดร.ดร.ดร.ดร.ดร.
ดร.ดร.ดร.ดร.ดร.	ดร.ดร.ดร.ดร.ดร.
ดร.ดร.ดร.ดร.ดร.	ดร.ดร.ดร.ดร.ดร.

วิศวกรตรวจสอบ และ รายการคำนวณโครงสร้าง	
รศ.ดร.ดร.ดร.ดร.ดร.	ดร.ดร.ดร.ดร.ดร.

ELECTRICAL ENGINEER	
ดร.ดร.ดร.ดร.ดร.	ดร.ดร.ดร.ดร.ดร.

MECHANICAL ENGINEER	
ดร.ดร.ดร.ดร.ดร.	ดร.ดร.ดร.ดร.ดร.

SANITARY ENGINEER	
ดร.ดร.ดร.ดร.ดร.	ดร.ดร.ดร.ดร.ดร.

GENERAL NOTE
1. THIS DRAWING IS THE PROPERTY OF ARCHITECTS 49 LIMITED OR ONE OF ITS APPLICATES. IT IS ISSUED SUBJECT TO RETURN UPON DEMAND AND IS NOT TO BE USED EXCEPT AS SPECIFIED IN THE PROJECT FOR WHICH IT IS INTENDED.
2. DO NOT SCALE THIS DRAWING. USE FIGURED DIMENSIONS ONLY.

คณะกรรมาธิการควบคุม	AUTHORIZED SIGNATURE
1. นายสุวิทย์ พิพย์พิลาพร	
2. นายวิชาญ กฤษณัม	
3. นายธนชาติ บุศวีชัย	
4. นายสุวิทย์ พงษ์พนธ์	
5. นายสุวิทย์ พงษ์พนธ์	
6. นายสุวิทย์ พงษ์พนธ์	
7. นายสุวิทย์ พงษ์พนธ์	
8. นายสุวิทย์ พงษ์พนธ์	
9. นายสุวิทย์ พงษ์พนธ์	
10. นายสุวิทย์ พงษ์พนธ์	
11. นายสุวิทย์ พงษ์พนธ์	
12. นายสุวิทย์ พงษ์พนธ์	
13. นายสุวิทย์ พงษ์พนธ์	

ISSUE / REVISION	NO.	DESCRIPTION	BY	DATE
1	1	แบบแปลนสถาปัตย์ - แบบขยาย	www	30-08-13

DRAWING TITLE

แบบขยาย

CHECKED BY	ARCHITECT	SIGNED	DRAWING NO.
PM			A
PD			9.10
PA			
JC			
DRAWN BY	30-08-13	SCALE	REF. FILE

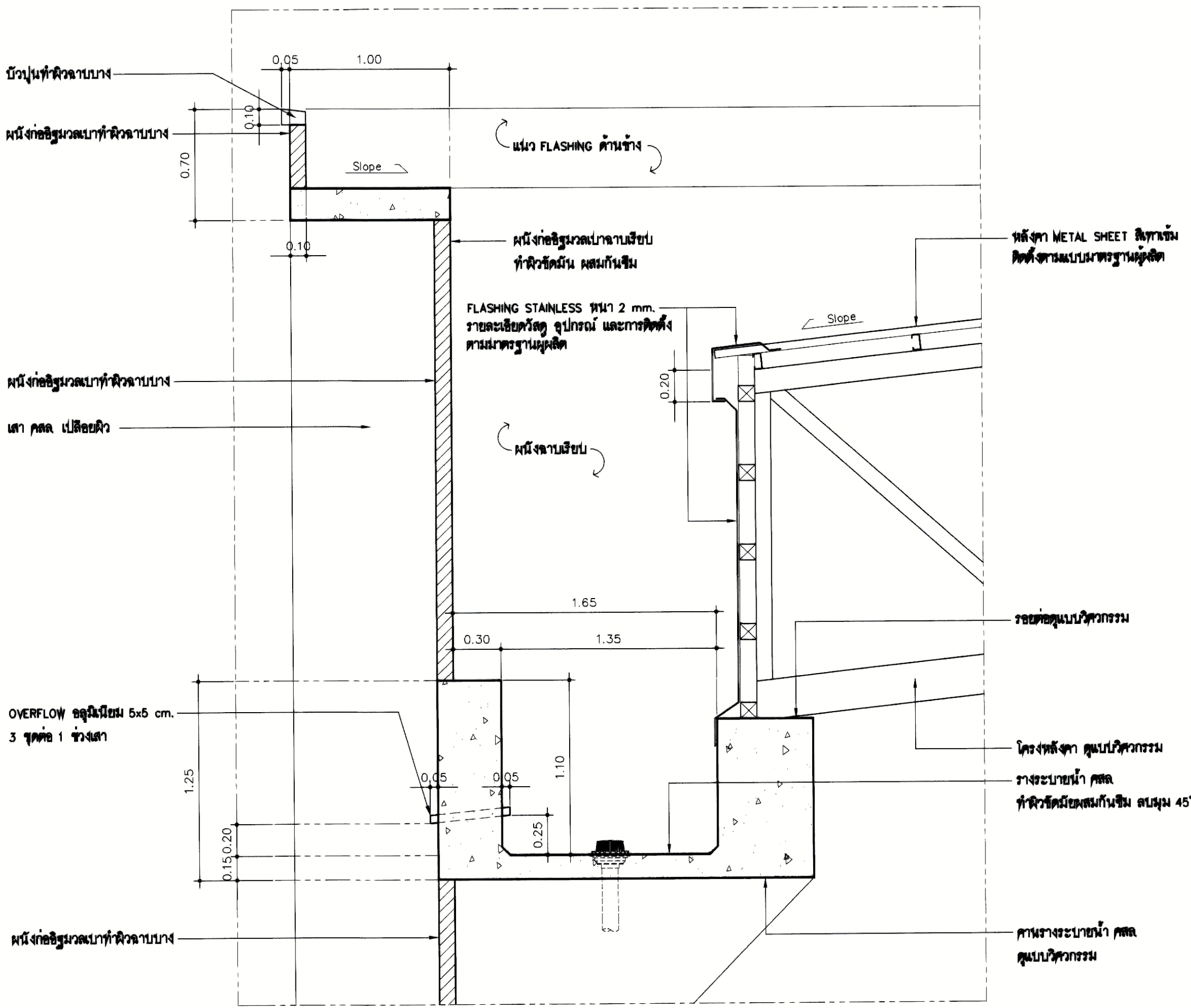

1 A9.10 **แบบขยาย** มติฐาน 1 : 25

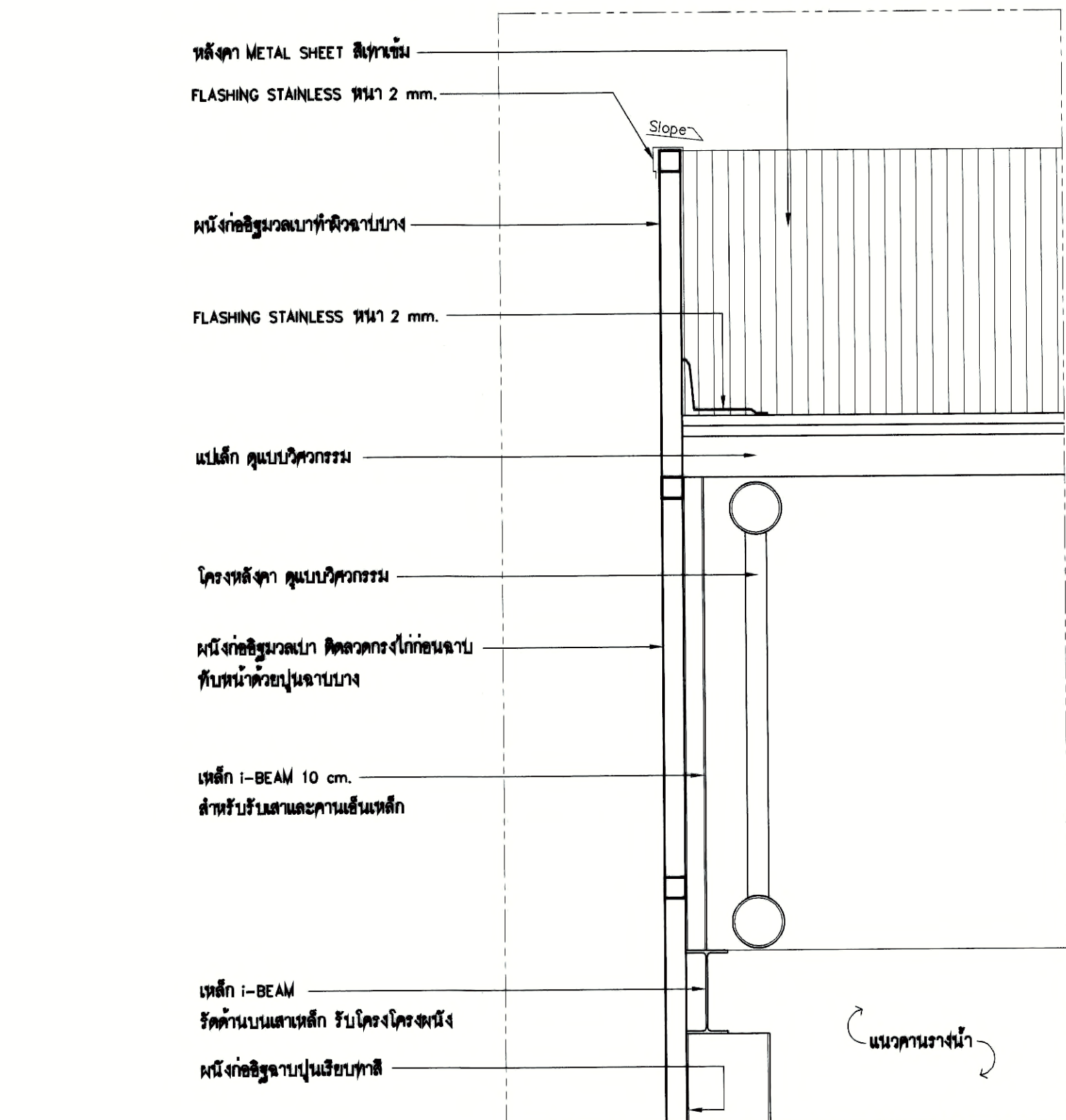

2 A9.10 **แบบขยาย** มติฐาน 1 : 25

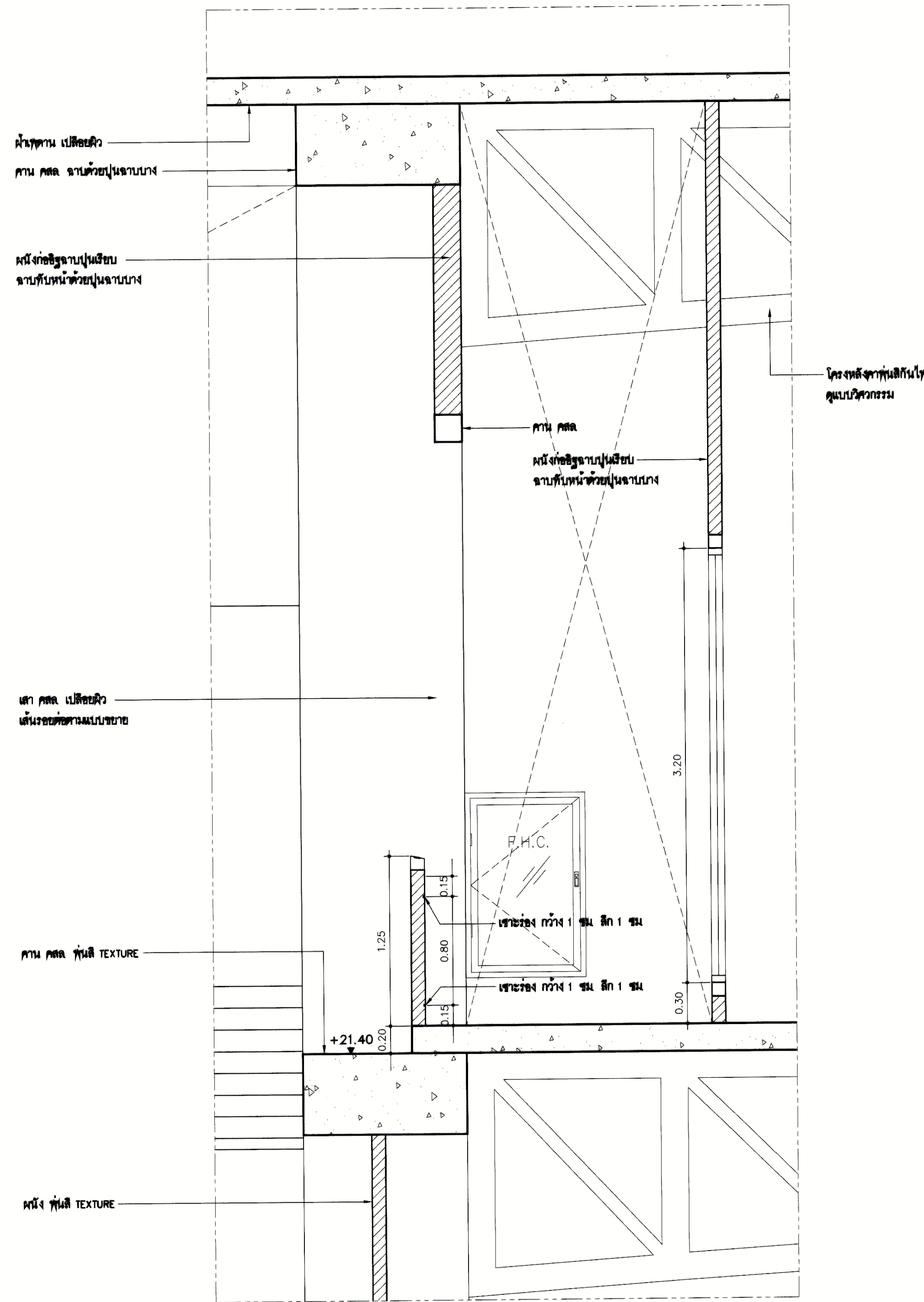

3 A9.10 **แบบขยาย** มติฐาน 1 : 25

มติฐาน 1 : 25

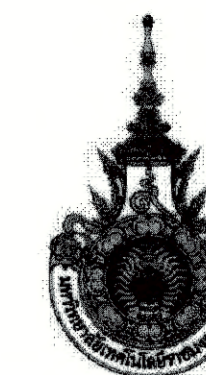

PROJECT NUMBER RA-13-01
PROJECT NAME

อาคารแสดงนิทรรศการและ
การสอนนักเรียน จำนวน 1 หลัง

OWNER: **LTK** **ราชบงกช**
กรุงเทพ

LOCATION:
เลขที่ 2 ถนนนางสีนจี แขวงทุ่งมหาเมฆ
เขตสาทร กรุงเทพมหานคร 10120

architects
regal
3249 หมู่บ้านสวนนิรมิตพัฒนา
ตำบลจตุจักร อำเภอจตุจักร จังหวัดนนทบุรี 11000
TEL-66 (0) 2190-0917 FAX-66 (0) 2190-0918
E-MAIL: regalarchitect@regal.co.th

บริษัท เรกา สถาปนิก จำกัด

ARCHITECT	AUTHORIZED SIGNATURE
นายสุวิทย์ ธรรมานนท์ 2-80 398	
นายวิชาญ กาญจนะ 8-80 2872	
นางสาววิมลรัตน์ พิเศษไชยเดช 2-80 10742	
นายณิชากร พูลสวัสดิ์ 2-80 18278	
นายธนชาติ เกตุวงศ์ 2-80 15872	

STRUCTURAL ENGINEER	AUTHORIZED SIGNATURE
รศ.ดร. ภาณุมาศ วัฒนาภรณ์ 80 3983	
นายสุวิทย์ ธรรมานนท์ 80 3985	
นายวิชาญ กาญจนะ 80 48748	
นายสุวิทย์ ธรรมานนท์ 80 59033	

วิศวกรควบคุมแบบ และ รายการคำนวณ โครงสร้าง	AUTHORIZED SIGNATURE
นายวิชาญ กาญจนะ 80 1021	

ELECTRICAL ENGINEER	AUTHORIZED SIGNATURE
นายวิชาญ กาญจนะ 4506	

MECHANICAL ENGINEER	AUTHORIZED SIGNATURE
นายวิชาญ กาญจนะ 4506	

SANITARY ENGINEER	AUTHORIZED SIGNATURE
นายวิชาญ กาญจนะ 4506	

GENERAL NOTE:
1. THIS DRAWING IS THE PROPERTY OF ARCHITECTS 48 LIMITED OR ONE OF ITS AFFILIATES. IT IS ISSUED SUBJECT TO REQUEST UPON DEMAND AND IS NOT TO BE USED EXCEPT IN CONNECTION WITH THE PROJECT FOR WHICH IT IS INTENDED.
2. DO NOT SCALE THIS DRAWING. USE DIMENSIONS ONLY.
โปรดใช้ตามขนาดที่ระบุไว้เท่านั้น ห้ามวัดจากแบบ

คณะกรรมการควบคุมแบบ	AUTHORIZED SIGNATURE
1. นายวิชาญ กาญจนะ ประธานกรรมการ	
2. นายสุวิทย์ ธรรมานนท์ กรรมการ	
3. นายวิชาญ กาญจนะ กรรมการ	
4. นายสุวิทย์ ธรรมานนท์ กรรมการ	
5. นายวิชาญ กาญจนะ กรรมการ	
6. นายสุวิทย์ ธรรมานนท์ กรรมการ	
7. นายวิชาญ กาญจนะ กรรมการ	
8. นายสุวิทย์ ธรรมานนท์ กรรมการ	
9. นายวิชาญ กาญจนะ กรรมการ	
10. นายสุวิทย์ ธรรมานนท์ กรรมการ	
11. นายวิชาญ กาญจนะ กรรมการ	
12. นายสุวิทย์ ธรรมานนท์ กรรมการ	
13. นายวิชาญ กาญจนะ กรรมการ	

ISSUE/REVISION	NO.	DESCRIPTION	BY	DATE
	1	แบบโครงการ - แบบก่อสร้าง	www	30-08-13

DRAWING TITLE
แบบขยาย

CHECKED BY	ARCHITECT	SIGNED	DRAWING NO.
PM			A
PD			9.11
PA			
JC			

DRAWN BY: 30-08-13 SCALE: REF. FILE

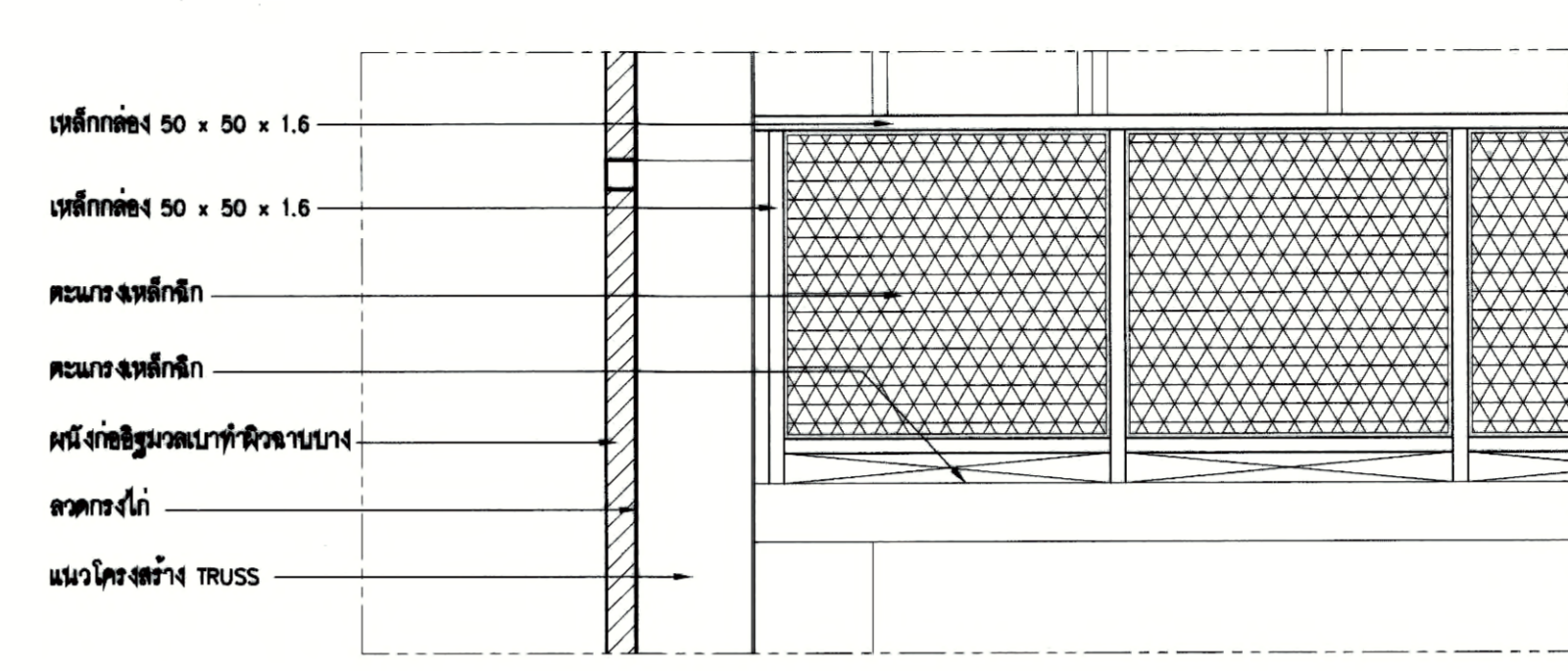
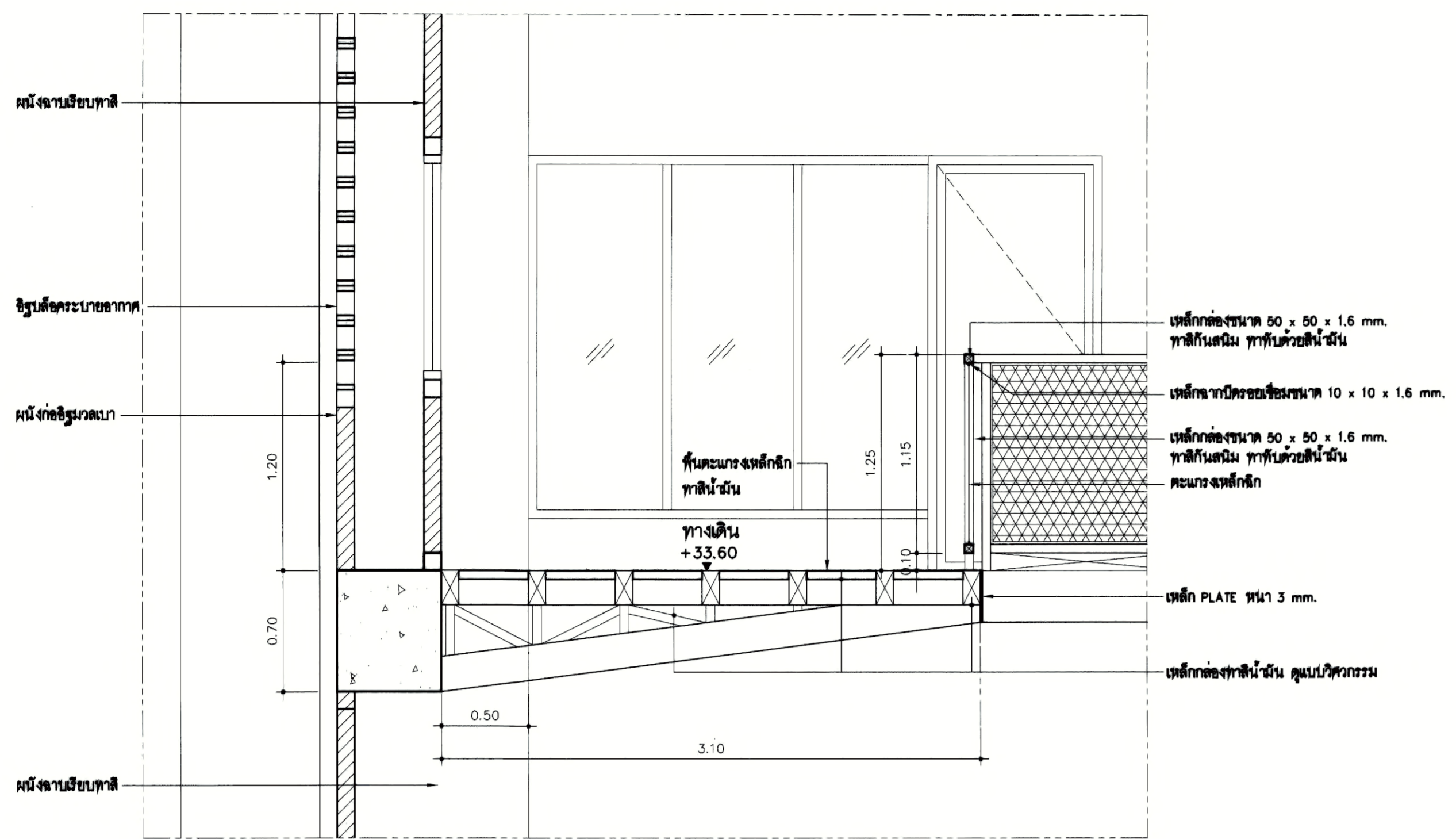

1 A9.11	แบบขยาย	ขนาดตัว 1 : 25	2 A9.11	แบบขยาย	ขนาดตัว 1 : 25
------------	---------	-------------------	------------	---------	-------------------